

wohnraum leuchten

Für Haus- und Wohnbereich 2026

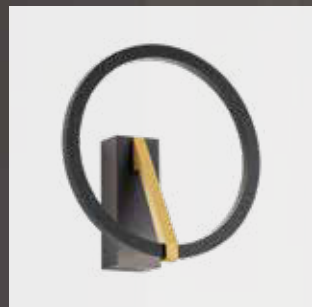

Leuchtenserien



Pendelleuchte
 – schwarz, Metall,
 Plastik, Lichtaustritt
 unten, Leuchten-
 kopf-Ø 50 mm, -H.
 400 mm, Pendel-
 länge 1500 mm,
 GU10, (Leuchtmittel
 nicht inkl.)

6051778
49,95 €



Pendelleuchte – schwarz,
 Metall, Plastik, Lichtaustritt
 unten, Leuchtenkopf-Ø
 50 mm, -H. 400 mm,
 Pendellänge 1300 mm,
 3xGU10, (Leuchtmittel
 nicht inkl.)

6051781
109,95 €



Wandleuchte – schwarz,
 Aluminium, Metall,
 Lichtaustritt zweiseitig,
 Kabellänge 1500 mm,
 Leuchtenkopf-Ø 50 mm,
 -H. 350 mm, L. 80 mm,
 Ausl. 80 mm, 2xGU10,
 (Leuchtmittel nicht inkl.)

6093749
34,95 €

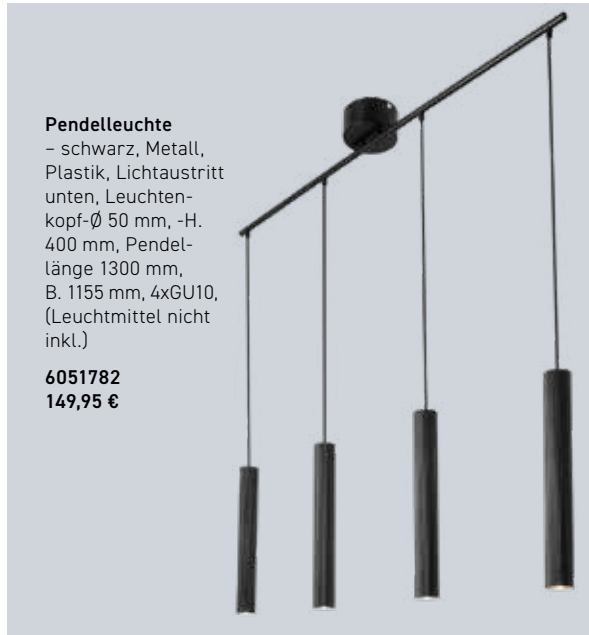

Pendelleuchte
 – schwarz, Metall,
 Plastik, Lichtaustritt
 unten, Leuchten-
 kopf-Ø 50 mm, -H.
 400 mm, Pendel-
 länge 1300 mm,
 B. 1155 mm, 4xGU10,
 (Leuchtmittel nicht
 inkl.)

6051782
149,95 €



Pendelleuchte – schwarz,
 Aluminium, Metall, Lichtaustritt
 unten, Leuchtenkopf-Ø 50 mm, -H.
 170 mm, Pendellänge 2000 mm,
 Ø 534 mm, 6xGU10, (Leuchtmittel
 nicht inkl.)

6093748
179,95 €

Die dargestellten Preise sind unverbindliche Preisempfehlungen der Hersteller (Stand 07/2025) einschließlich gesetzl. MwSt. Auf Grund der aktuellen Beschaffungssituation für Rohstoffe und stetig steigender Energiekosten kann es bei den dargestellten Produkten zu unterjährigen Preisänderungen kommen. Die angegebenen Preise verstehen sich ohne Leuchtmittel, sofern nicht anders angegeben. Leuchtmittel sind ggf. eine kostenlose Beigabe seitens des Herstellers, daher sind keine Reklamationen und kein Umtausch möglich. Bitte beachten Sie bei der Auswahl von Leuchtmitteln, dass diese nicht grundsätzlich für den Einsatz im Außenbereich oder zur Verwendung in geschlossenen Leuchten zugelassen sind. Für alle mit LED verbauten Leuchten ist der reale Lichtstrom – tatsächlicher Lichtaustritt in lm – aufgeführt. Sofern lediglich nominale Lumenwerte vorliegen, wurden diese mit dem Hinweis „(LED)“ gekennzeichnet. Irrtümer, Preis- und Modelländerungen vorbehalten. Eventuelle Farbabweichungen sind drucktechnisch bedingt. Die Produktangaben sind ausschließlich solche des Herstellers. Die Mitegro GmbH & Co. KG und die der Kooperation angeschlossenen Elektrofachgroßhändler haften nicht für Herstellerangaben und sich daraus ergebende Rechtsfolgen. Die in diesem Prospekt angebotene Ware ist teilweise vorrätig oder kurzfristig auf Bestellung lieferbar.

- EEK** Energieeffizienzklasse
- In Deutschland gefertigte Leuchte
- Nachhaltig produzierte Leuchte
- Lichtfarben warmweiß bis kaltweiß (stufenlos)
- Leuchte mit Touch-Dimmer
- Dimmbar über Schalter (simple switch & dim)
- Für Möbeleinbau geeignet

- Schwenkbare Einbauleuchte
- Automatisches Einschalten des Lichts bei Bewegungserkennung
- Integrierter Dämmerungssensor für automatisches Licht bei Dunkelheit
- Besonders robuste Leuchte – schlag- und stoßfest
- Je höher der Wert, desto besser ist der Schutz gegen Feuchtigkeit und Staub

Seitens der EU wird unterschieden, ob es sich bei einer Leuchte um eine „Lichtquelle“ handelt oder um ein „umgebendes Produkt“. Lichtquellen müssen weiterhin mit der EEK gekennzeichnet werden. Umgebende Produkte benötigen kein Energieetikett; der Hinweis zur Energieeffizienzklasse in der Montage-/Bedienungsanleitung reicht aus. Darüber hinaus wird künftig unterschieden, ob eine Lichtquelle einem umgebenden Produkt entnommen werden kann. In dieser Unterlage wird die Vorgabe wie folgt umgesetzt:

- auswechselbare Lichtquelle durch Endnutzer/-innen
- auswechselbare Lichtquelle durch eine Fachperson
- nicht auswechselbare Lichtquelle

Für Leuchten ohne LED-Kennzeichnung muss die Lichtquelle (das Leuchtmittel) separat erworben werden.



LED 5 Jahre Garantie

Deckenleuchte – schwarz matt, Metall, Acryl, dimmbar über Switch-Dimmer, L. 400 mm, B. 400 mm, H. 75 mm, 22 W, 1.300 lm, 3000 K, EEK F (EEK Spektrum A-G)

6020188
89,99 €



LED 5 Jahre Garantie

Deckenleuchte – schwarz matt, Metall, Acryl, dimmbar über Switch-Dimmer, L. 455 mm, B. 830 mm, H. 75 mm, 32 W, 2.000 lm, 3000 K, EEK F (EEK Spektrum A-G)

6020190
127,99 €

LED 5 Jahre Garantie

Pendelleuchte – schwarz matt, Metall, Acryl, dimmbar über Switch-Dimmer, Pendellänge 1500 mm, L. 455 mm, B. 830 mm, 32 W, 2.000 lm, 3000 K, EEK F (EEK Spektrum A-G)

6020005
146,99 €



LED 5 Jahre Garantie

Deckenleuchte – Metall, schwenkbar, Leuchtenkopf-Ø 100 mm, -H. 100 mm, Ø max. 380 mm, H. 165 mm, 5x7 W, 5x520 lm, 2300/3000/4000 K, EEK F (EEK Spektrum A-G)

nickel matt	schwarz matt
6093756	6093757
278,99 €	254,99 €

LED 5 Jahre Garantie

Zugpendelleuchte – Metall, Leuchtenkopf-Ø 100 mm, -H. 100 mm, Pendellänge stufenlos höhenverstellbar bis max. 2000 mm, 7 W, 520 lm, 2300/3000/4000 K, EEK F (EEK Spektrum A-G)

nickel matt	schwarz matt
6093750	6093751
63,99 €	58,99 €



LED 5 Jahre Garantie

Zugpendelleuchte – Metall, Leuchtenkopf-Ø 100 mm, -H. 100 mm, Pendellänge stufenlos höhenverstellbar bis max. 2000 mm, L. 100 mm, B. 550 mm, 3x7 W, 3x520 lm, 2300/3000/4000 K, EEK F (EEK Spektrum A-G)

nickel matt	schwarz matt
6093752	6093753
203,99 €	184,99 €

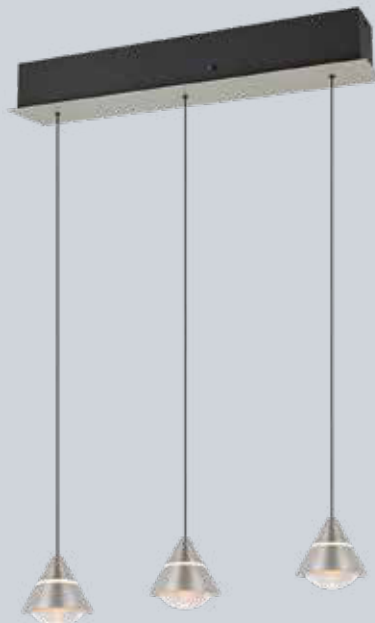

LED 5 Jahre Garantie

Zugpendelleuchte – Metall, Leuchtenkopf-Ø 100 mm, -H. 100 mm, Pendellänge stufenlos höhenverstellbar bis max. 2000 mm, 5x7 W, 5x520 lm, 2300/3000/4000 K, EEK F (EEK Spektrum A-G)

nickel matt	schwarz matt
6093754	6093755
329,99 €	303,99 €





Deckenleuchte – Metall, Acryl, Switch-Dimmer, Ø 460 mm, H. 105 mm, 29 W, 2.000 lm, 2300/3000/4000 K, EEK F (EEK-Spektrum A-G)

weiß matt	schwarz matt
2657816	2657817
125,99 €	125,99 €



Pendelleuchte – Metall, Acryl, Switch-Dimmer, Pendellänge anpassbar, Ø 460 mm, H. 1500 mm, 29 W, 2.000 lm, 2300/3000/4000 K, EEK F (EEK-Spektrum A-G)

weiß matt	schwarz matt
2657805	2657806
125,99 €	125,99 €



Deckenleuchte – Metall, inkl. Switch-Dimmer, Dimmung erfolgt über Lichtschalter (extern nicht dimmbar), L. 530 mm, B. 590 mm, H. 55 mm, 49 W, 2.800 lm, 3000 K, EEK F (EEK-Spektrum A-G)

weiß matt	schwarz matt
1728991	1728992
235,99 €	235,99 €



Deckenleuchte – Metall, inkl. Switch-Dimmer, Dimmung erfolgt über Lichtschalter (extern nicht dimmbar), L. 970 mm, B. 343 mm, H. 55 mm, 37 W, 1.650 lm, 3000 K, EEK E (EEK-Spektrum A-G)

weiß matt	schwarz matt
1393426	1393427
191,99 €	191,99 €



Stehleuchte – Metall, mit Fußdimmer, L. 200 mm, B. 470 mm, H. 1150 mm, 36 W, 1.600 lm, 3000 K, EEK E (EEK-Spektrum A-G)

weiß matt	schwarz matt
1257675	1257676
227,99 €	227,99 €

Pendelleuchte – schwarz matt/chrom bedampft, Metall, Glas, Pendellänge einstellbar bis max. 1500 mm, Leuchtenkopf-Ø 3x140/3x180/2x195 mm, L. 345 mm, B. 1210 mm, 8xE14, (Leuchtmittel nicht inkl.)

3002121
380,99 €



Pendelleuchte – schwarz matt/chrom bedampft, Metall, Glas, Pendellänge einstellbar bis max. 1500 mm, Leuchtenkopf-Ø 2x140/2x180/2x195 mm, L. 345 mm, B. 938 mm, 6xE14, (Leuchtmittel nicht inkl.)

3002120
293,99 €



Stehleuchte – schwarz matt/chrom bedampft, Metall, Glas, Leuchtenkopf-Ø 140/180/195 mm, B. 680 mm, H. 2000 mm, Aust. 715 mm, 3xE14, (Leuchtmittel nicht inkl.)

3238345
229,99 €

Pendelleuchte – schwarz matt/chrom bedampft, Metall, Glas, Pendellänge einstellbar bis max. 1500 mm, Leuchtenkopf-Ø 140/180/195 mm, L. 195 mm, B. 688 mm, 3xE14, (Leuchtmittel nicht inkl.)

3002119
178,99 €





Deckenleuchte – Aluminium, mit prismatischer Entblendungs-scheibe, Ø 200 mm, H. 80 mm, 16 W, 1.390 lm, 2700 K

schwarz/gold	weiß/gold
3952977	3952976
291,55 €	291,55 €



Aufbauleuchte – schwarz/gold, Metal, schwenkbar 24°, drehbar 350°, B. 136 mm, H. 106 mm, GU10, (Leuchtmittel nicht inkl.)

2657793
29,95 €



Deckenleuchte – schwarz/gold, Aluminium, Ø 402 mm, H. 99 mm, 22 W, 1.647 lm, 3000 K, EEK D (EEK-Spektrum A-G)

4003297
260,61 €



Wandleuchte – schwarz/gold, Metall, B. 105 mm, H. 60 mm, Ausl. 150 mm, 4,3 W, 230 lm, 3000 K, EEK F (EEK-Spektrum A-G)

3027365
89,99 €



Pendelleuchte – schwarz matt/messing matt, Metall, Leuchtenkopf-Ø 150/200/110 mm, Pendellänge einstellbar bis max. 1500 mm, L. 200 mm, B. 630 mm, H. 1500 mm, 3xE14, (Leuchtmittel nicht inkl.)

8139826
178,99 €

Pendelleuchte – schwarz matt/messing matt, Metall, Leuchtenkopf-Ø 2x200/2x150/2x110 mm, Pendellänge einstellbar bis max. 1500 mm, L. 325 mm, B. 905 mm, H. 1500 mm, 6xE14, (Leuchtmittel nicht inkl.)

8139825
318,99 €

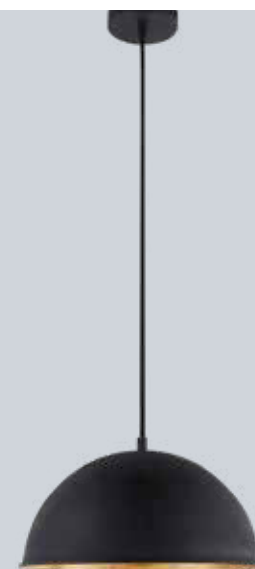

Pendelleuchte – struktur-schwarz/strukturgold, Stahl, Leuchtenkopf-Ø 300 mm, Baldachin-Ø 100 mm, Pendellänge 1500 mm, E27, (Leuchtmittel nicht inkl.)

8253279
118,88 €



Zugpendelleuchte

- transparent, Metall, Borsilicatglas, Lichtaustritt direkt, dimmbar in 3 Stufen über Lichtschalter; innenliegend gefrosteter Glaskegel, Ø 330 mm, Pendellänge stufenlos höhenverstellbar 500-2000 mm, 14 W, 1.150 lm, 2700/3000/4000 K, 5 Jahre Garantie auf die LED Platine

2657755
515,00 €

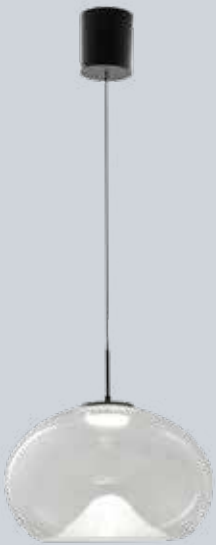

Pendelleuchte - Metall, Borsilicatglas, Lichtaustritt direkt, dimmbar in 3 Stufen über Lichtschalter, innenliegend gefrosteter Glaskegel, Ø 220 mm, Pendellänge einstellbar bis max. 2000 mm, 10 W, 1.050 lm, 2700/3000/4000 K, 5 Jahre Garantie auf die LED Platine

transparent
1879723
215,00 €

cognac
1879724
215,00 €



Pendelleuchte - Metall, Borsilicatglas, Lichtaustritt direkt, dimmbar in 3 Stufen über Lichtschalter, innenliegend gefrosteter Glaskegel, Ø 3x220 mm, Pendellänge einstellbar bis max. 2000 mm, B. 1100 mm, 3x10 W, 3.037 lm, 2700/3000/4000 K, 5 Jahre Garantie auf die LED Platine

transparent cognac
1879727 **1879728**
563,00 € **563,00 €**



Pendelleuchte - Borsilicatglas, eingearbeitetes Innenglas weiß, Leuchtenkopf-Ø 200 mm, Pendellänge einstellbar bis max. 2000 mm, Glas-H. 350 mm, E27, (Leuchtmittel nicht inkl.)

Außenglas amber
3321891
223,00 €

Außenglas grau transparent
3321892
223,00 €

Außenglas transparent
3321893
223,00 €



Pendelleuchten

Pendelleuchte

- schwarz, Metall,
Rauchglas,
Leuchtenkopf-Ø
230 mm, Pendel-
länge einstellbar
bis max. 3000 mm,
H. 430 mm, E27,
(Leuchtmittel nicht
inkl.)

1393413
94,95 €



Pendelleuchte

- schwarz, Metall,
Rauchglas,
Leuchtenkopf-Ø
250 mm, Pendel-
länge einstellbar
bis max. 3000 mm,
H. 330 mm, E27,
(Leuchtmittel nicht
inkl.)

1393414
94,95 €



Pendelleuchte - Metall, Pendellänge
einstellbar, Ø 80 mm, L. 90 mm,
B. 1000 mm, H. 1500 mm, 6xGU10,
(Leuchtmittel nicht inkl.)

coffee/taupe/beige	schwarz matt
2657807	2657808
227,99 €	227,99 €



Zugpendelleuchte

- rauchgrau/transparent
(Farbverlauf), Metall,
Borsilicatglas mit
blendreduzierendem
satiniertem Glasboden,
dimmbare in 3 Stufen über
Lichtschalter, Pendellänge
stufenlos höhenverstellbar
500-2000 mm, Ø 250 mm,
H. 120 mm, 8 W, 600 lm,
2700/3000/4000 K,
5 Jahre Garantie auf
die LED Platine

6093723
223,00 €

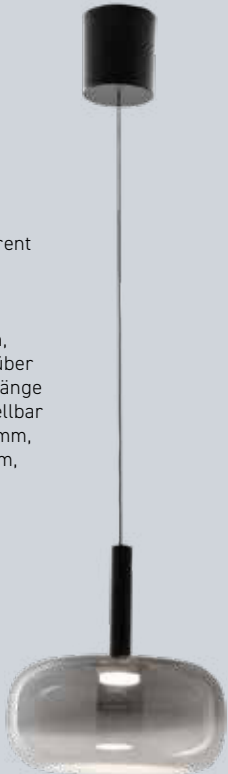

Pendelleuchte - beige/schwarz,
Textil/Metall, Pendellänge 2000 mm,
L. 500 mm, B. 500 mm, H. 680 mm,
E27, (Leuchtmittel nicht inkl.)

2657794
79,95 €

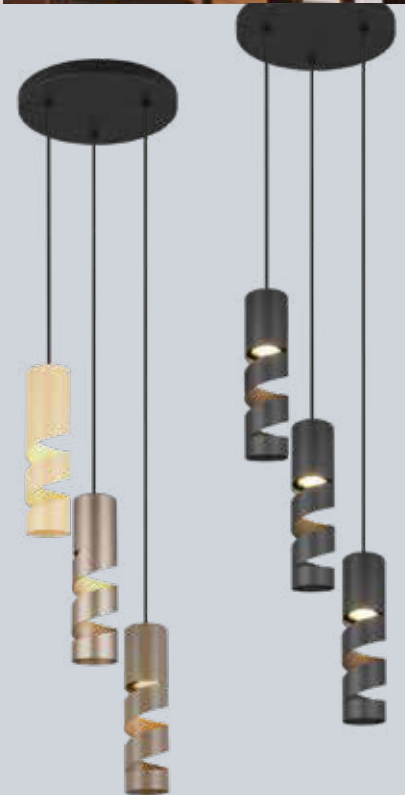

Pendelleuchte - Metall, Pendellänge einstellbar,
Ø 280/80 mm, H. 1500 mm, 3xGU10, (Leuchtmittel
nicht inkl.)

coffee/taupe/beige	schwarz matt
2657809	2657810
114,99 €	114,99 €



Pendelleuchte – alu matt, Metall, Lichtaustritt unten, mit Taster stufenlos dimmbar, Pendellänge stufenlos höhenverstellbar 700-1800 mm, L. 1130 mm, B. 65 mm, 34 W, 4.100 lm (LED), 2700/3350/4000 K

6085572
389,99 €



Pendelleuchte – Metall/ Eichenholz, mit Tasterdimmer, Pendellänge einstellbar bis max. 2000 mm, L. 1100 mm, B. 50 mm, H. 80 mm, 43 W, 3.100 lm, 3000 K, 5 Jahre Garantie auf die LED Platine

8464846
490,00 €



Pendelleuchte – Metall, Lichtaustritt zweiseitig, 4-fach Touchdimmer, ausziehbar, L. 825-1300 mm, B. 60 mm, H. 1500 mm, 48 W, 3.200 lm, 2700-6500 K, EEK E (EEK-Spektrum A-G)

schwarz/alu gebürstet
3238333
380,99 €

schwarz matt
3238334
344,99 €

schwarz matt /coffee
3238335
354,99 €

Pendelleuchten



Pendelleuchte – FSC Holz, Metall, Leuchtenkopf-Ø 655 mm, -H. 430 mm, Pendellänge 2000 mm, E27, (Leuchtmittel nicht inkl.)

braun	schwarz
6093743	6093742
129,95 €	129,95 €



Pendelleuchte – FSC Holz, Metall, Leuchtenkopf-Ø 430 mm, -H. 430 mm, Pendellänge 2000 mm, E27, (Leuchtmittel nicht inkl.)

braun	schwarz
6093741	6093740
94,95 €	94,95 €



Pendelleuchte – weiß, recycelter, biobasierter Kunststoff, in Europa gefertigt, Pendellänge einstellbar bis max. 2000 mm, Leuchtenkopf-Ø 175 mm, H. 320 mm, E27, (Leuchtmittel nicht inkl.)

8139840
223,00 €



Pendelleuchte – weiß, recycelter, biobasierter Kunststoff, in Europa gefertigt, Pendellänge einstellbar bis max. 2000 mm, Leuchtenkopf-Ø 360 mm, H. 197 mm, E27, (Leuchtmittel nicht inkl.)

8139838
288,00 €



Pendelleuchte – weiß, recycelter, biobasierter Kunststoff, in Europa gefertigt, Pendellänge einstellbar bis max. 2000 mm, Leuchtenkopf-Ø 316 mm, H. 250 mm, E27, (Leuchtmittel nicht inkl.)

8139839
223,00 €



Pendelleuchte
 – weiß, Polycarbonat, Ausstrahlungswinkel 176°, dimmbar über Phasenabschnitt-dimmer, Leuchtenkopf-Ø 380 mm, Pendellänge einstellbar bis max. 2750 mm, H. 240 mm, E27, (Leuchtmittel nicht inkl.)

3117996
255,85 €

Pendelleuchte
 – weiß, Polycarbonat, Ausstrahlungswinkel 176°, dimmbar über Phasenabschnitt-dimmer, Leuchtenkopf-Ø 550 mm, Pendellänge einstellbar bis max. 2950 mm, H. 293 mm, E27, (Leuchtmittel nicht inkl.)

8083495
374,85 €



LED

Pendelleuchte – Eisen pulverbeschichtet, Ausstrahlungswinkel 123°, Leuchtenkopf-Ø 400 mm, Leuchtenkopf-H. 132 mm, Pendellänge einstellbar bis max. 2600 mm, 10 W, 953 lm, 2700 K, EEK E (EEK-Spektrum A-G)

weiß	schwarz/weiß	rot/weiß
4208720	3142000	3141998
214,20 €	248,71 €	248,71 €



Pendelleuchte
 – nickel matt, Metall, Glas opal weiß, Glas-Ø 140 mm, Pendellänge einstellbar bis max. 1800 mm, L. 800 mm, 4xE14, (Leuchtmittel nicht inkl.)

3803903
152,99 €



Zugpendelleuchte
 – Kunststoff/Metall, Glas weiß-matt, mit Kabellift, Leuchtenkopf-Ø 390 mm, Leuchtenkopf-H. 130 mm, Pendellänge stufenlos höhenverstellbar 700-1500 mm, E 27, (Leuchtmittel nicht inkl.)

platin
2657780
204,55 €

messing
2657779
204,55 €

Pendelleuchten



Pendelleuchte – Metall, Methacrylat, schlagfest (IK05), Lichtaustritt direkt/indirekt, dimmbar in 3 Stufen über Lichtschalter, Leuchtenkopf-Ø 165/600 mm, Pendellänge max. 2000 mm, 40 W, 2.560 lm, 3000 K, 5 Jahre Garantie auf die LED Platine

weiß
6017899
388,00 €

schwarz/blattdekor gold
6017900
413,00 €

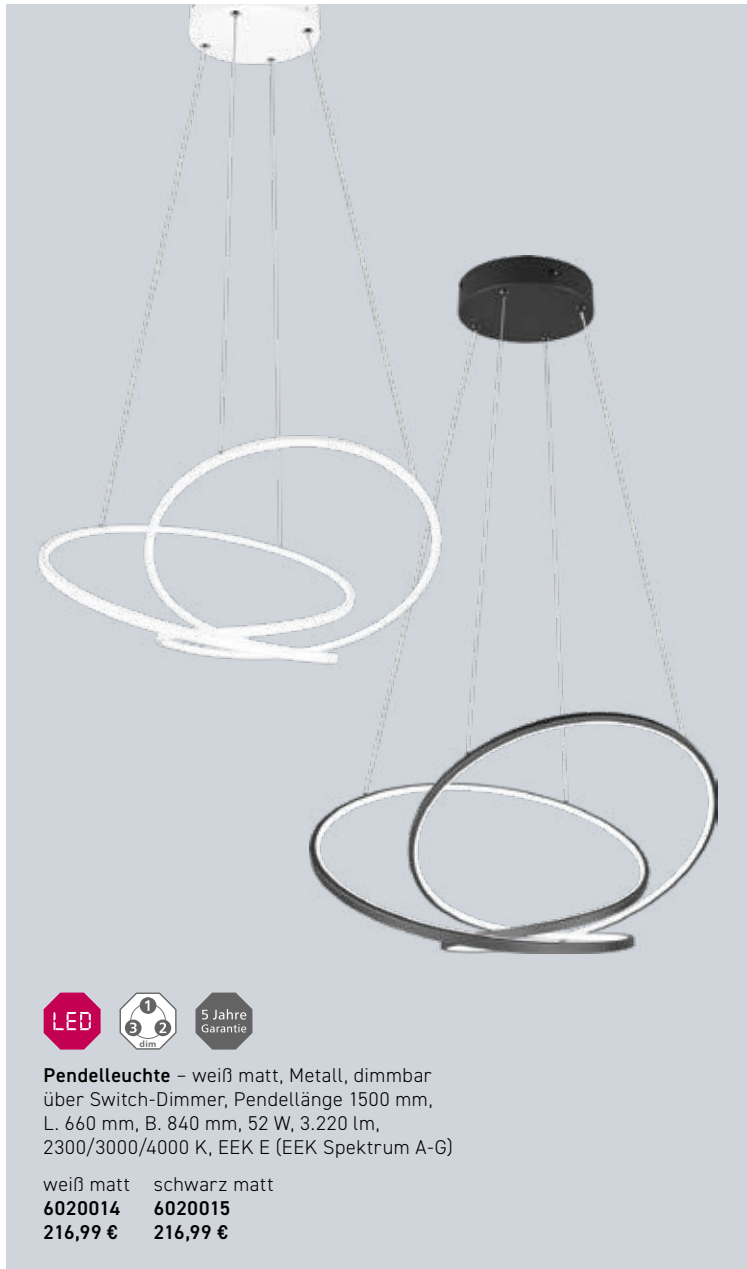

Pendelleuchte – weiß matt, Metall, dimmbar über Switch-Dimmer, Pendellänge 1500 mm, L. 660 mm, B. 840 mm, 52 W, 3.220 lm, 2300/3000/4000 K, EEK E (EEK Spektrum A-G)

weiß matt schwarz matt
6020014 **6020015**
216,99 € **216,99 €**



Pendelleuchte – Metall, dimmbar über Switch-Dimmer, Pendellänge 1500 mm, L. 490 mm, B. 640 mm, 34 W, 2.020 lm, 2300/3000/4000 K, EEK E (EEK Spektrum A-G)

weiß matt
6020011
165,99 €

schwarz matt
6020012
165,99 €





Pendelleuchte – Metall, dimmbar über Phasen- und Phasenabschnitt-dimmer, Leuchtenkopf-Ø 600 mm, Pendellänge einstellbar bis max. 2000 mm, 36 W, 2.760 lm, 3000 K, 5 Jahre Garantie auf die LED Platine

weiß	schwarz
3306252	3306251
318,00 €	318,00 €



Pendelleuchte – Aluminium, Lichtaustritt zweiseitig, Ausstrahlungswinkel >80°, dimmbar über Phasen- und Phasenabschnitt-dimmer, Ø 600 mm, H. 45 mm, 2x30 W, 2580/2760 lm, 3000/4000 K, EEK G (EEK-Spektrum A-G)

weiß	schwarz
2657742	2657743
475,94 €	475,94 €



Pendelleuchte – Aluminium, Lichtaustritt zweiseitig, Ausstrahlungswinkel >80°, dimmbar über Phasen- und Phasenabschnitt-dimmer, Ø 400 mm, H. 45 mm, 2x20 W, 1720/1840 lm, 3000/4000 K, EEK G (EEK-Spektrum A-G)

weiß	schwarz
2657740	2657741
345,04 €	345,04 €



Pendelleuchte – Metall, dimmbar über Phasen- und Phasenabschnitt-dimmer, Höhe und Position der Ringe individuell einstellbar, Leuchtenkopf-Ø 400/600 mm, Pendellänge einstellbar bis max. 2000 mm, 52 W, 3.980 lm, 3000 K, 5 Jahre Garantie auf die LED Platine

weiß	schwarz
3306254	3306253
473,00 €	473,00 €



Wand- / Deckenleuchten



Wandleuchte – Metall, Stoff, mit Schalter, USB-C-Anschluss mit Ladefunktion, induktive Ladestation, Stecker- oder Festanschluss wählbar, Leuchtenkopf-Ø 91/145 mm, -H. 110 mm, B. 160 mm, H. 310 mm, Ausl. 183 mm, E14, (Leuchtmittel nicht inkl.)

weiß matt schwarz matt
6019963 6019964
101,99 € 101,99 €



Wandleuchte – Metall, Plastik, drehbarer Leuchtenkopf, inkl. USB-C-Anschluss mit Ladefunktion (inkl. Anschlusskabel 1500 mm), Leuchtenkopf-Ø 137 mm, H. 245 mm, Ausl. 159 mm, E14, (Leuchtmittel nicht inkl.)

schwarz
6093745
44,95 €

weiß
6093744
44,95 €



LED

Leseleuchte – Metall, schaltbar, B. 60 mm, H. 520 mm, Ausl. 400 mm, 4 W, GU10, 320 lm, (Leuchtmittel inkl.), 3000 K

sandschwarz
2657773
64,99 €

nickel matt
2657774
64,99 €



LED

IP44

5 Jahre Garantie

Wandleuchte – Lichtaustritt direkt/indirekt, mit symmetrischem Lichtfächer, dimmbar, Ø 112 mm, H. 90 mm, Ausl. 143 mm, 2x7 W, 2xGX53, 2x470 lm, (Leuchtmittel inkl.), 2700 K

schwarz matt
8455755
242,58 €

chrom
8455754
242,58 €

titan
8455757
242,58 €



5 Jahre Garantie

LED-Leuchtmittel – Ausstrahlungswinkel 90°, dimmbar stufenlos 100%–10%, Ø 112 mm, H. 38 mm, 7 W, GX53, 470 lm, 2700 K, EEK G (EEK-Spektrum A-G)

schwarz matt chrom titan
8455769 8455768 8455771
64,68 € 64,68 € 64,68 €





Deckenleuchte – Metall, Methacrylat, schlagfest (IK05), Lichtaustritt indirekt, dimmbar über Phasen- und Phasenabschnittdimmer, Ø 520 mm, H. 360 mm, 47 W, 4.144 lm, 3000 K, 5 Jahre Garantie auf die LED Platine

schwarz
6093720
413,00 €

weiß
6093721
413,00 €

sand
6093722
413,00 €

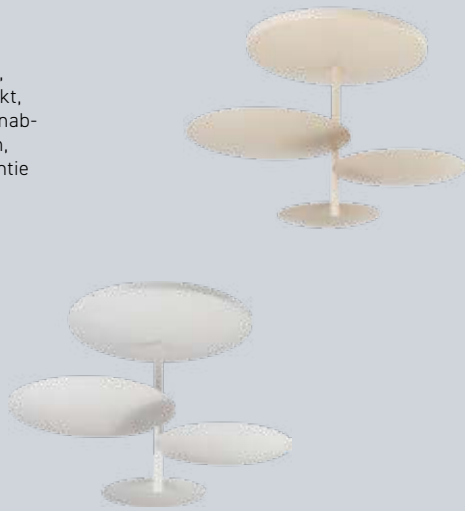

Deckenleuchte – Aluminium, PMMA, Lichtaustritt direkt/indirekt, dimmbar über Phasenabschnittdimmer, Ø 450 mm, H. 160 mm, 25 W, 1.930 lm, 2700 K

schwarz matt
2676900
558,11 €

schwarz-gold matt
2676901
593,81 €



Wandleuchte – Aluminium, PMMA, Lichtaustritt indirekt, dimmbar über Phasenabschnittdimmer, Ø 220 mm, Ausl. 105 mm, 11 W, 660 lm, 2700 K

schwarz matt
2676873
296,31 €

schwarz-gold matt
2676874
320,11 €



Wand- / Deckenleuchten



Wand-/Deckenleuchte – Metall, Methacrylat, schlagfest (IK05), dimmbar über Phasen- und Phasenabschnittdimmer, Leuchtenkopf-Ø 300 mm, B. 370 mm, Ausl. 65 mm, 18 W, 1.512 lm, 3000 K, 5 Jahre Garantie auf die LED Platine

schwarz
3306248
173,00 €

weiß
3306257
173,00 €

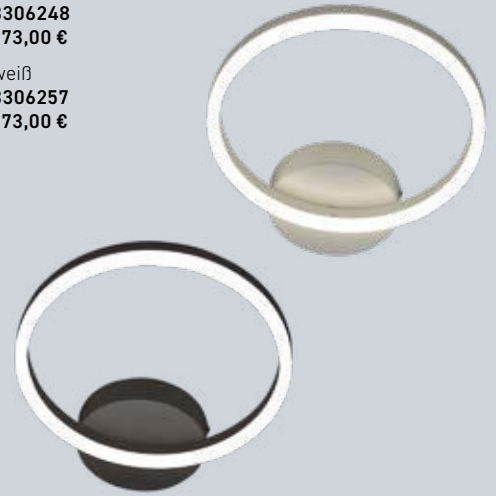

Deckenleuchte – Aluminium, PMMA, Lichtaustritt indirekt, dimmbar über Phasen- und Phasenabschnittdimmer, Leuchtenkopf-Ø 130/545 mm, H. 253 mm, 24 W, 2.794 lm, 3000 K

weiß	schwarz	dunkelblau	petrol
6093739	6093736	6093738	6093737
428,40 €	428,40 €	428,40 €	428,40 €

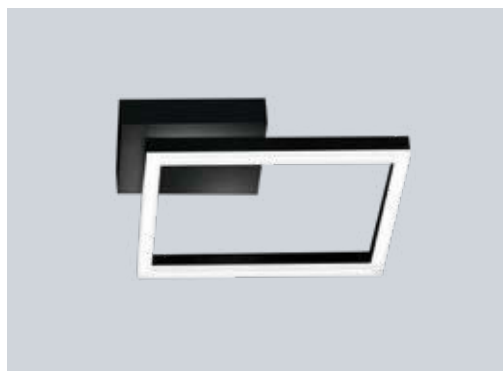

Wand-/Deckenleuchte – Metall, Methacrylat, schlagfest (IK05), dimmbar über Phasen- und Phasenabschnittdimmer, Leuchtenkopf 270x270 mm, L. 300 mm, B. 300 mm, Ausl. 55 mm, 22 W, 1.728 lm, 3000 K, 5 Jahre Garantie auf die LED Platine, EEK E (EEK Spektrum A-G)

schwarz	weiß
1879639	8464872
198,00 €	198,00 €



Wandleuchte – Metall, Glas und Methacrylat,
Lichtaustritt direkt/indirekt, L. 285 mm, B. 145 mm,
H. 235 mm, E27, (Leuchtmittel nicht inkl.)

transparent	grau transparent
8155732	3251941
195,00 €	195,00 €
amber	
3251940	
195,00 €	



Deckenleuchte – beige/weiß,
Textil/Metall, E27, (Leuchtmittel nicht inkl.)

Ø 400 mm, H. 225 mm
2657795
64,95 €

Ø 600 mm, H. 240 mm
2657796
84,95 €



Wandleuchte – Opalglas, schaltbar,
Glas Ø 120 mm, L. 237 mm, B. 57 mm,
Ausl. 150 mm, 8,8 W, 391 lm,
2700/3000/4000 K

schwarz, Stahl
1081260
176,18 €

gold matt, Edelstahl AISI 304
1081261
209,65 €



Deckenleuchte – weiß/nickel matt, Metall, Arme verstellbar, Stoffschirm-Ø 95 mm,
L. 750 mm, B. 440 mm, H. 220 mm, 5xE14, (Leuchtmittel nicht inkl.)

1537767
114,99 €



Wandleuchte – weiß, Aluminium, Lichtaustritt
direkt/indirekt, B. 160 mm, H. 60 mm, Ausl. 145 mm,
9 W, 580 lm, 3000 K

2868376
236,81 €



Wand- / Deckenleuchten



Deckenleuchte – weiß, Metall, Gläser weiß mit 2-fach geschliffenen Klarglasrändern, L. 400 mm, B. 400 mm, H. 90 mm, E27, (Leuchtmittel nicht inkl.)

2178900
138,00 €



LED **5 Jahre Garantie**

Deckenleuchte – Alu gebürstet/schwarz matt, Metall, dimmbar und getrennt schaltbar, mit Fernbedienung, ausziehbar, L. 850-1330 mm, B. 85 mm, H. 230 mm, 4x5,5/1x12 W, 2.600 lm, 2700-6500 K, EEK E (EEK-Spektrum A-G)

2657815
354,99 €



 **Wand-/Deckenleuchte** – titan, Glas opal, Bajonettverschluss, Ø 360 mm, H. 90 mm, E27, (Leuchtmittel nicht inkl.)

2506342
172,43 €



LED **5 Jahre Garantie**

Deckenleuchte – weiß, Kunststoff, dimmbar, mit Sternenhimmel-Effekt, Memory- und Nachtlicht-Funktion, inkl. Fernbedienung, Ø 790 mm, H. 108 mm, 72 W, 5.900 lm, 3000-5500 K, EEK F (EEK-Spektrum A-G)



1537769
242,99 €



LED

Deckenleuchte – weiß, Aluminium/Kunststoff, Lichtaustritt direkt, Ausstrahlungswinkel 110°, B. 80 mm, H. 30 mm, 3000 K, EEK E (EEK-Spektrum A-G)

L. 597 mm, 20 W, 2.041 lm 3201638 81,63 €	L. 897 mm, 28 W, 3.055 lm 3201641 112,46 €	L. 597 mm, 25 W, 2.577 lm 2925048 147,20 €	L. 913 mm, 35 W, 3.667 lm 2721230 176,72 €	LED
L. 1197 mm, 35 W, 3.599 lm 3201622 147,20 €	L. 1500 mm, 35 W, 3.722 lm 2925030 176,72 €	L. 1213 mm, 48 W, 5.268 lm 2721213 220,86 €	L. 1500 mm, 48 W, 5.106 lm 2721215 235,62 €	Deckenleuchte – silber, Aluminium/Kunststoff, Lichtaustritt direkt, Ausstrahlungswinkel 110°, B. 80 mm, H. 30 mm, 3000 K, EEK E (EEK-Spektrum A-G)
				L. 597 mm, 20 W, 2.041 lm 2721221 81,63 €
				L. 897 mm, 28 W, 3.055 lm 2721229 112,46 €
				L. 1197 mm, 35 W, 3.599 lm 2721212 147,20 €



Wandleuchte – weiß, PMMA, Lichtaustritt direkt/indirekt, dimmbar über Phasenschnittdimmer, B. 319 mm, H. 86 mm, Ausl. 37 mm, 19 W, 2x755 lm, 3000 K, EEK D (EEK-Spektrum A-G)

3223904
154,70 €

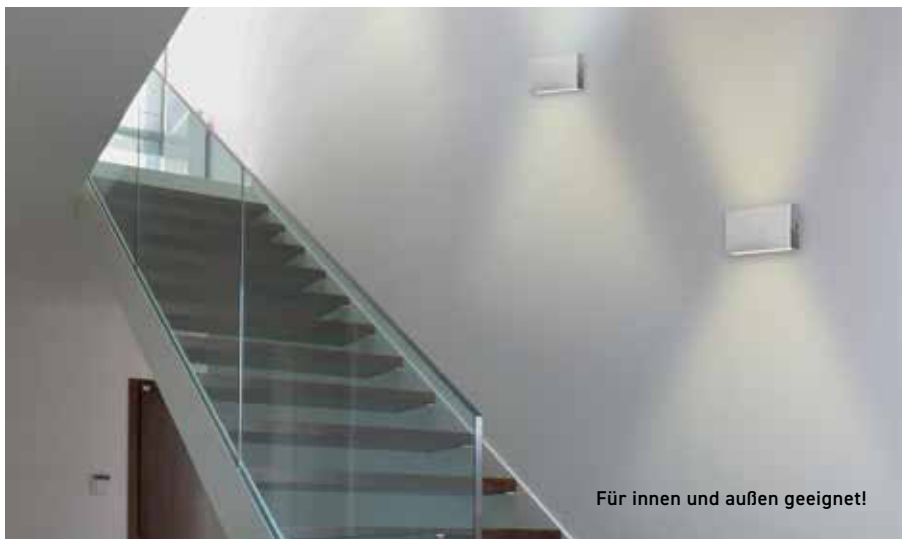

Für innen und außen geeignet!

Lichtaustritt zweiseitig

B. 90 mm, H. 110 mm, Ausl. 25 mm, 2x3 W, 442 lm
6093696
79,00 €

B. 170 mm, H. 85 mm, Ausl. 28 mm, 2x5 W, 755 lm
6093700
89,00 €

Lichtaustritt einseitig

B. 90 mm, H. 110 mm, Ausl. 25 mm, 3 W, 238 lm
6093698
69,00 €

B. 170 mm, H. 85 mm, Ausl. 28 mm, 5 W, 422 lm
6093702
79,00 €



Wandleuchte – Edelstahl, Aluminiumguss, Milchglas, Ausstrahlungswinkel 120°, 3000 K



Wandleuchte – weiß, Metall, mit Applikation in chrom, Gläser weiß mit 2-fach geschliffenen Klarglasrändern, B. 350 mm, H. 180 mm, Ausl. 90 mm, E27, (Leuchtmittel nicht inkl.)

2178897
70,00 €



Wandleuchte – Metall, Glas satiniert, Lichtaustritt direkt/indirekt, B. 300 mm, H. 60 mm, Ausl. 80 mm, 2x3,1 W, 2x200 lm, 3000 K, EEK E (EEK-Spektrum A-G)

weiß Aluminium gebürstet
1248497 1248498
95,99 € 95,99 €



Wandleuchte – Metall, Glas satiniert, Lichtaustritt zweiseitig, dimmbar über Phasenan- und Phasenabschnittdimmer, B. 600 mm, H. 100 mm, Ausl. 55 mm, 21 W, 1.720 lm, 3000 K, 5 Jahre Garantie auf die LED Platine

schwarz weiß
3838392 3838393
258,00 € 258,00 €

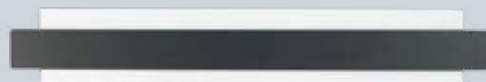

Wandleuchte – nickel matt, Stahl, Glas satiniert, B. 310 mm, H. 250 mm, Ausl. 110 mm, E27, (Leuchtmittel nicht inkl.)

1403658
64,74 €

Wand- / Deckenleuchten



Wand-/Deckenleuchte – UV-beständiges Polycarbonat, Ausstrahlungswinkel 114°, für Ein- und Anbaumontage geeignet, Deckenstärke 5-25 mm, Einbautiefe 82 mm, 3000/4000 K, EEK E (EEK-Spektrum A-G)

L. 235 mm, B. 235 mm, H. 22 mm,
Deckenausschnitt-Ø 65-205 mm,
9/15 W, 990/1.700 lm

weiß	silber	anthrazit
1240285	8615326	8615325
61,64 €	61,64 €	61,64 €

L. 300 mm, B. 300 mm, H. 25 mm,
Deckenausschnitt-Ø 120-260 mm,
14/22 W, 1.550/2.550 lm

weiß	silber	anthrazit
1240286	8615328	8615327
82,35 €	82,35 €	82,35 €

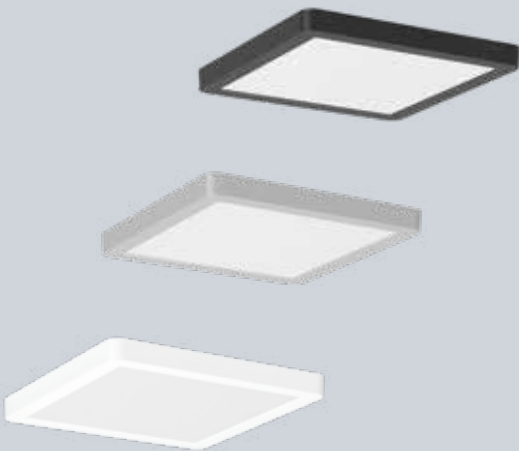

Deckenleuchte – Metall, Methacrylat, schlagfest (IK05), Lichtaustritt direkt/indirekt, dimmbar in 3 Stufen über Lichtschalter, zusätzlicher dekorativer seitlicher Lichtausschnitt, Ø 350 mm, H. 75 mm, 42 W, 3.000 lm, 2700/3000/4000 K, 5 Jahre Garantie auf die LED Platine

weiß	schwarz
2657757	2657756
210,00 €	210,00 €



© RZB-lighting



Wand-/Deckenleuchte – nickel matt/weiß, Metall, Acryl, dimmbar über Phasenabschrittdimmer, 3000 K, EEK F (EEK-Spektrum A-G)

Ø 300 mm, H. 42 mm, 15 W, 810 lm

1537778
126,99 €

Ø 450 mm, H. 42 mm, 26 W, 1.500 lm

1537779
191,99 €

Ø 620 mm, H. 42 mm, 31 W, 1.800 lm

1537780
278,99 €

L. 300 mm, B. 300 mm, H. 40 mm, 15 W, 810 lm

1537782
126,99 €

L. 450 mm, B. 450 mm, H. 40 mm, 26 W, 1.500 lm

1537783
191,99 €

L. 620 mm, B. 620 mm, H. 40 mm, 31 W, 1.800 lm

1537784
278,99 €

L. 1200 mm, B. 300 mm, H. 40 mm, 31 W, 1.800 lm

1537781
278,99 €

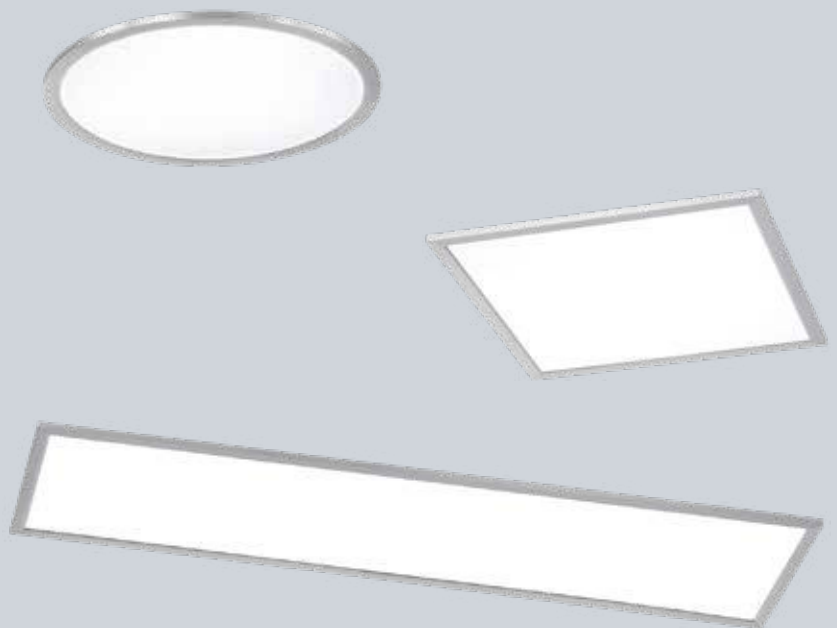



LED **IP44**

Deckenleuchte – Kunststoff, Acryl, Ø 330 mm, H. 90 mm, 18 W, 1.600 lm, 3000 K, EEK F (EEK-Spektrum A-G)

schwarz matt	weiß	chrom	titan
3076543	2977889	3076542	2977890
67,99 €	67,99 €	75,99 €	67,99 €



LED **5 Jahre Garantie**

Deckenleuchte – weiß, Acryl, Acrylrand klar, dimmbar mittels beigefügter Fernbedienung, mit Memory- und Nachtlicht-Funktion, Ø 600 mm, H. 65 mm, 43 W, 4.000 lm, 3000-5500 K, EEK F (EEK-Spektrum A-G)

2129403
235,99 €



LED **5 Jahre Garantie**

Deckenleuchte – titan/weiß, Kunststoff, dimmbar über Phasenabschrittdimmer, 3000 K, EEK F (EEK-Spektrum A-G)

Ø 290 mm, H. 80 mm, 9 W, 700 lm
1248879
53,99 €

Ø 340 mm, H. 90 mm, 12 W, 930 lm
1248881
68,99 €

Ø 420 mm, H. 100 mm, 25 W, 1.665 lm
1248883
126,99 €



LED **IK05**

Wand-/Deckenleuchte – weiß, Stahl, Kunststoff opal, schlagfest (IK05), Ausstrahlungswinkel 120°, dimmbar über Phasenabschrittdimmer, 3000/4000/6500 K

Ø 260 mm, H. 57 mm, 12 W, 1.070 lm
1453594
43,91 €

Ø 350 mm, H. 64 mm, 19 W, 1.610 lm
1453595
55,81 €

Ø 380 mm, H. 55 mm, 25 W, 2.170 lm
1453596
67,71 €





Wand-/Deckenleuchte – weiß, Polyethylen, schlagfest (IK10), 2700/3000/4000 K

Ø 250 mm, 12 W, 1.100 lm, EEK D (EEK-Spektrum A-G)
8083661
86,87 €

Ø 300 mm, 18 W, 1.616 lm, EEK D (EEK-Spektrum A-G)
8083662
117,81 €

Ø 380 mm, 25 W, 2.317 lm, EEK C (EEK-Spektrum A-G)
8083663
161,84 €

Für innen und außen geeignet!



Wand-/Deckenleuchte – weiß, Kunststoff, Glas opal seidenmatt, Federsystem, IP43 Deckenmontage, IP44 Wandmontage, Ø 370 mm, H. 118 mm, E27, (Leuchtmittel nicht inkl.)

1606799
173,15 €

Für innen und außen geeignet!



Wand-/Deckenleuchte – weiß, Kunststoff, Kunststoff opal, schlagfest (IK10), Ausstrahlungswinkel 120°, schaltbar, 3000/4000/5700 K, EEK F (EEK-Spektrum A-G)

L. 220 mm, B. 220 mm, H. 50 mm,
 10/15 W, 950/1.425 lm
1453586
65,69 €

L. 280 mm, B. 280 mm, H. 50 mm,
 13/18 W, 1.359/1.881 lm
1453587
88,66 €

L. 330 mm, B. 330 mm, H. 50 mm,
 17/24 W, 1.857/2.622 lm
1453588
106,98 €



Deckenleuchte – weiß, Kunststoff PMMA, Ø 380 mm, H. 50 mm, 24 W, 1.950 lm, 3000 K

1538620
116,50 €



Deckenleuchte – Metall, Glas opal, mit Bajonettverschluss, E27, (Leuchtmittel nicht inkl.)

Ø 200 mm, H. 75 mm
2178807
68,00 €

Ø 300 mm, H. 100 mm
2178808
90,00 €



Wand-/Deckenleuchte – weiß, Kunststoff, mit IR-Sensor, Reichweite ca. 6 m in der Breite und ca. 7 m nach vorn, verstellbar, Erfassungsbereich 100°, Zeitregelung 5 Sec.- 5 Min., mit Bajonettverschluss, Ø 300 mm, Ausl. 120 mm, E27, (Leuchtmittel nicht inkl.)

2178863
95,00 €



Deckenleuchte – weiß, dimmbar in 3 Stufen über Lichtschalter, Ø 600 mm, H. 32 mm, 38 W, 3.200 lm, 2700 K, EEK E (EEK-Spektrum A-G)

1393419
119,95 €



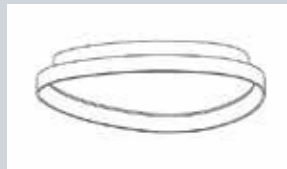

Deckenleuchte – Metall, Methacrylat, schlagfest (IK05), Lichtaustritt direkt, dimmbar in 3 Stufen über Lichtschalter, Ø 420 mm, H. 70 mm, 40 W, 3.150 lm, 2700/3000/4000 K, 5 Jahre Garantie auf die LED Platine

weiß	schwarz	messing satiniert
2657759	2657758	2657760
180,00 €	180,00 €	180,00 €



LED

Deckenleuchte – Metall, Glas opal Kunststoff, Ausstrahlungswinkel 120°, Ø 390 mm, H. 55 mm, 24 W, 2.500 lm (LED), 3000 K

weiß, Ring Holzdekor
6093691
106,98 €

schwarz, Ring Holzdekor
6093692
106,98 €

LED

Deckenleuchte – schwarz matt, Aluminium, mit indirektem Lichtanteil, dimmbar über Phasen- und Phasenabschnitt-dimmer, Lichtfarbe per Umschalter an der Leuchte einstellbar oder über Lichtschalter wählbar, 2700/3500/4000 K

Ø 330 mm, H. 41 mm, 30 W, 2.590 lm
3952974
267,75 €

Ø 550 mm, H. 44 mm, 50 W, 4.190 lm
3952975
439,11 €



LED 5 Jahre Garantie

Deckenleuchte – Metall, inkl. Switch-Dimmer, Dimmung erfolgt über Lichtschalter (extern nicht dimmbar), Ø 450 mm, H. 110 mm, 27 W, 505 lm, EEK F (EEK-Spektrum A-G)

schwarz matt, 3000 K	weiß matt, 4000 K
1728994	1728993
146,99 €	146,99 €

Wand- / Deckenleuchten



Wand-/Deckenleuchte – weiß, Aluminium, Kunststoff, dimmbar über Phasenabschnittdimmer, 3000 K

L. 540 mm, B. 290 mm, H. 64 mm, 42 W, 2.963 lm, EEK E (EEK-Spektrum A-G)

1339986
274,70 €

L. 740 mm, B. 190 mm, H. 64 mm, 28 W, 1.971 lm, EEK D (EEK-Spektrum A-G)

1339987
272,50 €

L. 1090 mm, B. 190 mm, H. 64 mm, 42 W, 2.746 lm, EEK E (EEK-Spektrum A-G)

1339988
369,20 €



Wand-/Deckenleuchte – weiß, Aluminium, Kunststoff, dimmbar über Phasenabschnittdimmer, 3000 K, EEK E (EEK-Spektrum A-G)

L. 300 mm, B. 300 mm, H. 65 mm, 18 W, 1.360 lm

4203886
171,41 €

L. 400 mm, B. 400 mm, H. 65 mm, 25 W, 1.898 lm

4203890
230,75 €

L. 500 mm, B. 500 mm, H. 65 mm, 39 W, 2.720 lm

4203894
307,66 €



Wand-/Deckenleuchte – weiß, Aluminium, Kunststoff, dimmbar über Phasenabschnittdimmer, 3000 K, EEK E (EEK-Spektrum A-G)

Ø 314 mm, H. 65 mm, 17 W, 1.764 lm

4203884
169,22 €

Ø 414 mm, H. 65 mm, 27 W, 2.466 lm

4203888
235,14 €

Ø 507 mm, H. 65 mm, 41 W, 3.525 lm

4203892
325,24 €



Wandleuchte – Aluminium, Kunststoff, Lichtaustritt zweiseitig, dimmbar über Phasen- und Phasenabschnittdimmer, H. 36 mm, Ausl. 131 mm, 3000 K

Ausstrahlungswinkel 112°, B. 154 mm, 19 W, 2.079 lm

weiß schwarz
6093731 6093730
149,94 € 149,94 €

Ausstrahlungswinkel 113,4°, B. 234 mm, 26 W, 2.929 lm

weiß schwarz
6093733 6093732
185,64 € 185,64 €

Ausstrahlungswinkel 114,2°, B. 314 mm, 38 W, 4.262 lm

weiß schwarz
6093735 6093734
233,24 € 233,24 €



Wandleuchte – Aluminium, Kunststoff, Lichtaustritt einseitig, dimmbar über Phasen- und Phasenabschnittdimmer, H. 36 mm, Ausl. 131 mm, 3000 K

Ausstrahlungswinkel 112°, B. 154 mm, 14 W, 1.175 lm

weiß schwarz
6093725 6093724
126,14 € 126,14 €

Ausstrahlungswinkel 114,2°, B. 314 mm, 30 W, 2.782 lm

weiß schwarz
6093729 6093728
185,64 € 185,64 €

Ausstrahlungswinkel 113,4°, B. 234 mm, 19 W, 1.771 lm

weiß schwarz
6093727 6093726
149,94 € 149,94 €

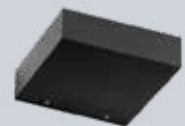



LED **5 Jahre Garantie**

Stehleuchte – Metall, stufenlos dimmbar über integrierten Sensordimmer, Leuchtenköpfe flexibel einstellbar und getrennt schaltbar, Leuchtenkopf-Ø 400 mm, Leuchtenfuß-Ø 300 mm, H. 1800 mm, 39/5,5 W, 1.700/300 lm, 2700/3200/4000 K, EEK F (EEK Spektrum A-G)

nickel matt
6020099
303,99 €

schwarz matt
6020100
278,99 €



LED

Stehleuchte – Metall, mit Taster getrennt stufenlos dimmbar, Leuchtenkopf-Ø 350 mm, H. 1800 mm, Ausl. 500 mm, 35/7,5 W, 4.300/880 lm, 2700/3350/4000 K

nickel matt
2657775
324,99 €

messing matt
2657776
339,99 €



LED  

Stehleuchte – Metall, Polycarbonat, schlagfest (IK05), Lichtaustritt direkt/indirekt, Downlight mit Prismadiffusor, mit stufenlosem Touch-Dimmer, Up & Downlight separat schalt- und dimmbar, Leuchtenkopf-Ø 300 mm, H. 1785 mm, 50/12 W, 2.480/680 lm, 2700/3000/4000 K, 5 Jahre Garantie auf die LED Platine

weiß
2657765
498,00 €

anthrazit
2657766
498,00 €



LED

Stehleuchte – Metall, mit Taster getrennt stufenlos dimmbar, Leuchtenkopf-Ø 302 mm, H. 1820 mm, Ausl. 500 mm, 30/6,5 W, 3.700/760 lm, 2700/3350/4000 K

sandschwarz matt
2657777
289,99 €

nickel matt
2657778
299,99 €



LED **5 Jahre Garantie**

Stehleuchte – nickel matt/alabaster, Glas, Oberlicht dimmbar, Leselicht schaltbar und dimmbar, Ø 255 mm, H. 1800 mm, 4x4,8 W/4,8 W, 4x400 lm/400 lm, 3000 K, EEK F (EEK-Spektrum A-G)

1248678
209,99 €

Steh- / Tischleuchten



Tischleuchte – Metall, schwenkbar, drehbar, 4-fach dimmbar (25%-50%-75%-100%), 2 Taster, Leuchtenkopf-Ø 150 mm, H. max. 800 mm, Ausl. 180-520 mm, 9 W, 860 lm, 3000/4000/5000/6000 K, 5 Jahre Garantie auf die LED Platine, EEK E (EEK-Spektrum A-G)

schwarz	weiß	Aluminium
1393379	1393380	1393381
220,00 €	220,00 €	220,00 €



Stehleuchte – Metall, schwenkbar, drehbar, 4-fach dimmbar (25%-50%-75%-100%), 2 Taster, Leuchtenkopf-Ø 150 mm, H. max. 1600 mm, Ausl. 180-600 mm, 9 W, 860 lm, 3000/4000/5000/6000 K, 5 Jahre Garantie auf die LED Platine, EEK E (EEK-Spektrum A-G)

schwarz
1339980
298,00 €

weiß
1339981
298,00 €

Aluminium
1339982
298,00 €

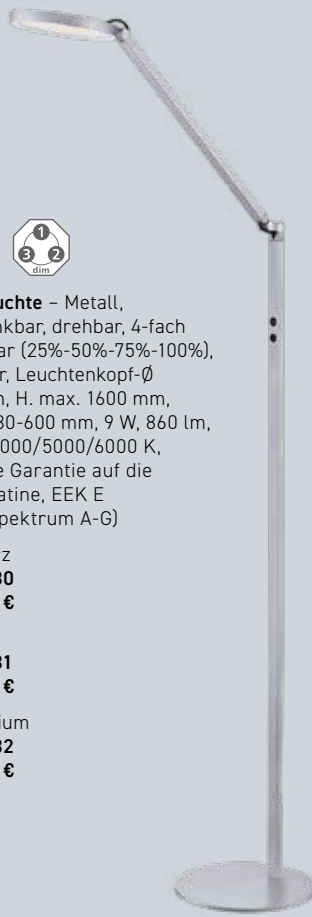

Tischleuchte – Metall, Methacrylat, schlagfest (IK05), schwenkbar, mit stufenlosem Touch-Dimmer, Leuchtenkopf 123x100 mm, Leuchtenfuß 160x120 mm, H. max. 580 mm, Ausl. max. 580 mm, 10 W, 576 lm, 3000K/4000K, 5 Jahre Garantie auf die LED Platine

schwarz	weiß	titangrau
6093717	6093718	6093719
185,00 €	185,00 €	185,00 €



Tischleuchte – Aluminium, Methacrylat, schlagfest (IK05), Lichtaustritt direkt, schwenkbar, drehbar, mit Touch-Dimmer, mehrfach ausrichtbar durch drei Gelenke, Leuchtenkopf-B. 440 mm, Leuchtenfuß-Ø 180 mm, H. 366 mm, Ausl. 218 mm, 12 W, 1.072 lm, 3000/4000/6000 K, 5 Jahre Garantie auf die LED Platine, EEK E (EEK Spektrum A-G)

weiß	anthrazit
1879790	1879791
232,00 €	232,00 €



Tischleuchte – Metall, dimmbar, mehrfach ausrichtbar durch zwei Gelenke, USB- und USB-C-Anschluss mit Ladefunktion, Memory-Funktion, Leuchtenkopf-B. 45 mm, Leuchtenfuß 155x200 mm, H. 450-825 mm, Ausl. 435-825 mm, 6,5 W, 500 lm, 3000/5000/6500 K, EEK F (EEK Spektrum A-G)

weiß matt

6020139

74,99 €

schwarz matt

6020140

74,99 €



Tischleuchte – Metall, Plastik, drehbarer Leuchtenkopf, inkl. USB-C-Anschluss mit Ladefunktion (inkl. Anschlusskabel 1500 mm), Leuchtenkopf-Ø 137 mm, Leuchtenfuß-Ø 120 mm, H. 329 mm, Ausl. 161 mm, E14, (Leuchtmittel nicht inkl.)

schwarz

6093747

54,95 €

weiß

6093746

54,95 €



Klemmleuchte – Kunststoff, Leuchtenkopf flexibel einstellbar, Leuchtenkopf-Ø 50/95 mm, -H. 110 mm, H. 330 mm (ohne Klemme), Ausl. max. 320 mm, 4,5 W, 280 lm, 3000 K, EEK E (EEK Spektrum A-G)

weiß schwarz grün warm beige

6053813

6053814

6053815

6053816

28,99 €

28,99 €

28,99 €

28,99 €



Tischleuchte – weiß, recycelter, biobasierter Kunststoff, in Europa gefertigt, Lichtaustritt direkt, mit 3-fach Touch-Dimmer, Ø 108 mm, H. 300 mm, 3 W, G9, 210 lm (LED), (Leuchtmittel inkl.), 3000 K, EEK E (EEK-Spektrum A-G)

8139841

223,00 €



Tischleuchten



Lupenleuchte – weiß, mit 4-fach Touch-Dimmer, mit 3-fach Vergrößerung, Leuchtenkopf-Ø 135 mm, H. 350 mm, 5 W, 300 lm, 3500 K, EEK F (EEK-Spektrum A-G)

5206947
89,99 €



Tischleuchte – nickel matt, mit 4-fach Touch-Dimmer, Fuß-Ø 150 mm, H. 380 mm, 6,9 W, 200 lm, 3000 K, EEK F (EEK-Spektrum A-G)

5206948
81,99 €



Tischleuchte – messing poliert, Glas opal weiß, mit 4-fach Touch-Dimmer, Ø 155 mm, H. 290 mm, 4 W, 330 lm, 3000 K, EEK F (EEK-Spektrum A-G)

1248820
59,99 €



Tischleuchte – nickel satiniert, Glas opal weiß, mit Touch-Dimmer und Schalter, Ø 150 mm, H. 260 mm, 3 W, G9, 270 lm, (Leuchtmittel inkl.)

1393384
105,00 €



Tischleuchte – nickel satiniert, Glas opal weiß, mit Touch-Dimmer und Schalter, Ø 150 mm, H. 150 mm, 3 W, G9, 210 lm, (Leuchtmittel inkl.)

1393385
95,00 €

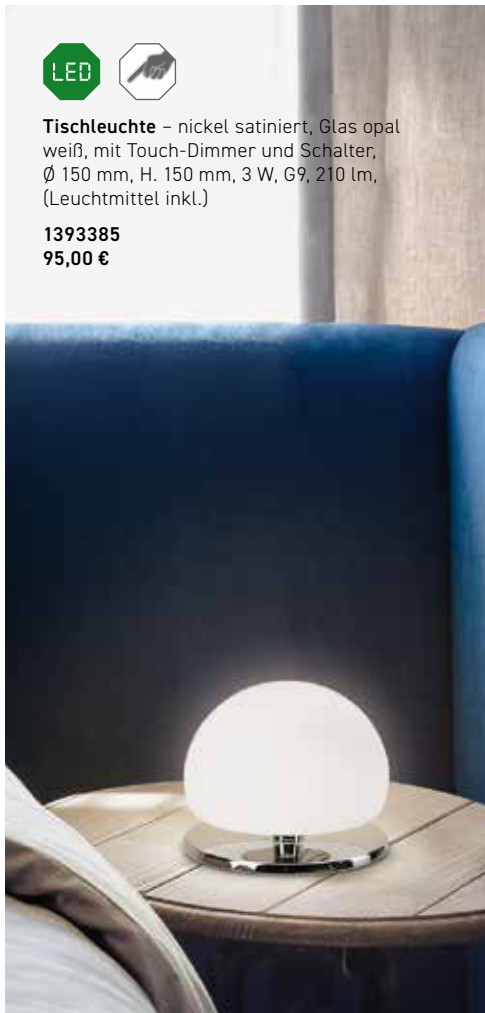

Tischleuchte – nickel satiniert, Glas opal weiß, mit Touch-Dimmer und Schalter, Fuß 90x90 mm, Ø 100 mm, H. 250 mm, 3 W, G9, 210 lm, (Leuchtmittel inkl.)

1393383
95,00 €

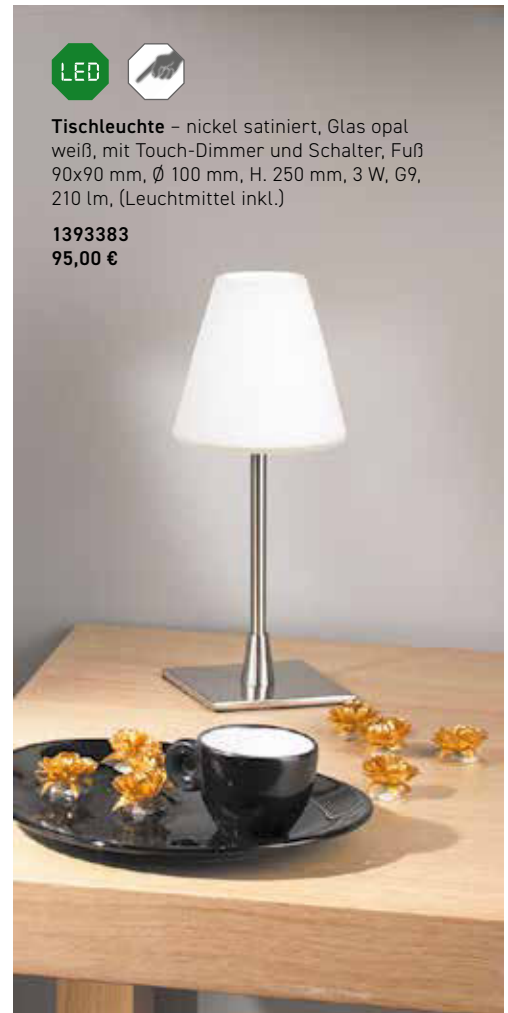



2-Phasen Schienensystem, die maximale Montagelänge beträgt 30 Meter pro Einspeisung, bei einer Gesamtleistung von max. 600 Watt pro Phase.

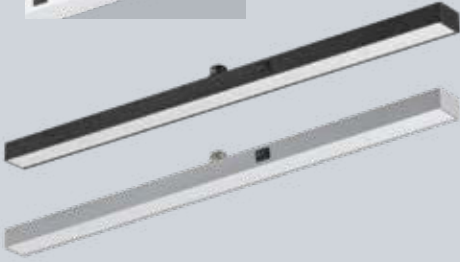

Panel – dimmbar über Phasenanschnittdimmer, L. 505 mm, B. 30 mm, H. 29 mm, 6 W, 460 lm, 3000 K, EEK E (EEK-Spektrum A-G)

weiß matt	schwarz matt	titan
1618761	1618762	1618763
55,99 €	55,99 €	55,99 €

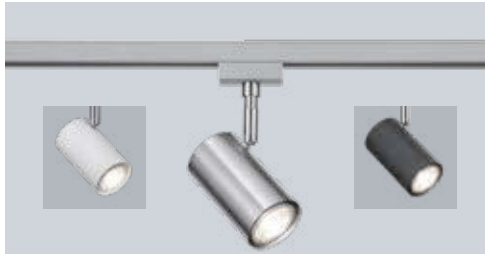

Strahler – Leuchtenkopf-Ø 60 mm, B. 102 mm, H. 160 mm, GU10, (Leuchtmittel nicht inkl.)

weiß matt	schwarz matt	nickel matt
1618772	1618773	1618771
30,99 €	30,99 €	33,99 €



Strahler – nickel matt, Glas weiß, Leuchtenkopf-Ø 90 mm, B. 140 mm, H. 160 mm, E14, (Leuchtmittel nicht inkl.)

1618770
33,99 €



Pendelleuchte – Leuchtenkopf-Ø 60 mm, Pendellänge einstellbar bis max. 1800 mm, H. 180 mm, GU10, (Leuchtmittel nicht inkl.)

weiß matt	schwarz matt	nickel matt
1618754	1618755	1618753
36,99 €	36,99 €	39,99 €



Pendelleuchte – Glas weiß, Leuchtenkopf-Ø 200 mm, Pendellänge einstellbar bis max. 1800 mm, H. 220 mm, E14, (Leuchtmittel nicht inkl.)

1618758
71,99 €



Strahler – Leuchtenkopf-Ø 110 mm, B. 130 mm, H. 200 mm, GU10, (Leuchtmittel nicht inkl.)

weiß matt	schwarz matt	nickel matt
1618768	1618769	1618767
44,99 €	44,99 €	43,99 €



Pendelleuchte – Metall, Lichtaustritt direkt/indirekt, dimmbar über Phasenanschnittdimmer, Pendellänge einstellbar bis max. 1800 mm, L. 900 mm, B. 50 mm, 29 W, 1.800 lm, 3000 K, EEK E (EEK-Spektrum A-G)

weiß matt	schwarz matt	nickel matt
3076578	3076579	3076577
251,99 €	251,99 €	258,99 €



Strahler – Stoffschirm-Ø 120 mm, B. 160 mm, H. 220 mm, E14, (Leuchtmittel nicht inkl.)

weiß	schwarz/gold	grau
1618774	1618776	1618775
41,99 €	41,99 €	41,99 €



Pendelleuchte – schwarz/gold, Leuchtenkopf-Ø 310 mm, Pendellänge einstellbar bis max. 1800 mm, H. 152 mm, E27, (Leuchtmittel nicht inkl.)

1618752
105,99 €





Pendelleuchte – schwarz matt/chrom bedampft, Metall, Glas, Leuchtenkopf-Ø 180 mm, Leuchtenkopf-H. 265 mm, Pendellänge einstellbar bis max. 1800 mm, E14, (Leuchtmittel nicht inkl.)

3238427
89,99 €



Pendelleuchte – schwarz matt/rauchf., Metall, Glas, Leuchtenkopf-Ø 100 mm, Leuchtenkopf-H. 230 mm, Pendellänge einstellbar bis max. 1800 mm, E27, (Leuchtmittel nicht inkl.)

3238426
76,99 €



Aufhängung – Kunststoff, max. 2 kg Traglast, L. 60 mm, B. 30 mm, H. 100 mm

weiß matt	schwarz	titan
8139829	8139828	8139827
31,99 €	31,99 €	31,99 €

Stromschiene – Metall, B. 30 mm, H. 20 mm, max. 2x600 W

L. 1000 mm

weiß	schwarz	titan
1618708	1618709	1618710
40,99 €	40,99 €	40,99 €

L. 1600 mm

weiß	schwarz	titan
3238419	3238420	3238421
80,99 €	80,99 €	80,99 €

Endkappen – Kunststoff, 2er Set, L. 18 mm, B. 30 mm, H. 20 mm

weiß	schwarz	titan
1618740	1729001	1729002
3,99 €	3,99 €	3,99 €

Stromversorgung – Kunststoff, flexibel, inkl. 1000 mm Kabel, L. 135 mm, B. 95 mm, H. 30 mm

weiß	schwarz	titan
1618717	1618718	1618719
27,99 €	27,99 €	27,99 €

Mittel-/Endeinspeisung – Kunststoff, inkl. 2x Endkappe, L. 135 mm, B. 30 mm, H. 50 mm

ohne elektronischen Phasenwechsler

weiß	schwarz	titan
1618711	1618712	1618713
31,99 €	31,99 €	31,99 €

mit elektronischem Phasenwechsler

weiß	schwarz	titan
1618714	1618715	1618716
57,99 €	57,99 €	57,99 €

Abdeckschiene – transparent klar, Kunststoff, L. 1000 mm, H. 14 mm

1618751
8,99 €

Längsverbinder – Kunststoff, L. 96 mm, B. 30 mm, H. 20 mm

weiß	schwarz	titan
1618723	1618724	1618725
12,99 €	12,99 €	12,99 €

L-Verbinder – Kunststoff, L. 90 mm, B. 100 mm, H. 20 mm

Schutzleiter innen

weiß	schwarz	titan
1618726	1618728	1618730
20,99 €	20,99 €	20,99 €

Schutzleiter außen

weiß	schwarz	titan
1618727	1618729	1618731
20,99 €	20,99 €	20,99 €

T-Verbinder – Kunststoff, L. 100 mm, B. 160 mm, H. 20 mm

Schutzleiter innen rechts

weiß	schwarz	titan
1618732	1728997	1618735
31,99 €	31,99 €	31,99 €

Schutzleiter innen links

weiß	schwarz	titan
1618733	1618734	1618736
31,99 €	31,99 €	31,99 €

Schutzleiter außen links

weiß	schwarz	titan
3002323	3002324	3002325
31,99 €	31,99 €	31,99 €

Flexverbinder – Kunststoff, L. 335 mm, B. 30 mm, H. 20 mm

weiß	schwarz	titan
1618720	1618721	1618722
31,99 €	31,99 €	31,99 €



Aufbaustrahler – strukturweiß/anthrazit, Aluminiumdruckguss, schwenkbar, drehbar, L. 320 mm, B. 60 mm, Ausl. 135 mm, 2xGU10, (Leuchtmittel nicht inkl.)

5206906
134,23 €

Aufbaustrahler – strukturweiß/anthrazit, Aluminiumdruckguss, schwenkbar, drehbar, L. 540 mm, B. 60 mm, Ausl. 135 mm, 3xGU10, (Leuchtmittel nicht inkl.)

5206907
189,92 €



Aufbaustrahler – strukturweiß/anthrazit, Aluminiumdruckguss, schwenkbar, drehbar, Ø 210 mm, Ausl. 135 mm, 3xGU10, (Leuchtmittel nicht inkl.)

5206908
189,92 €

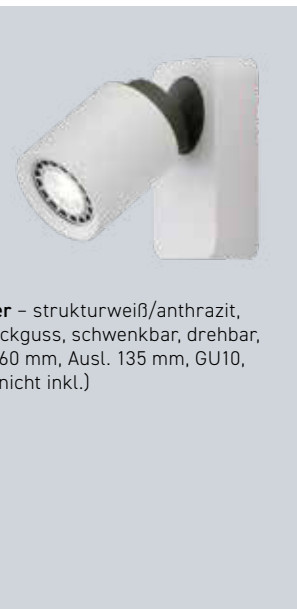

Aufbaustrahler – strukturweiß/anthrazit, Aluminiumdruckguss, schwenkbar, drehbar, L. 120 mm, B. 60 mm, Ausl. 135 mm, GU10, (Leuchtmittel nicht inkl.)

1538627
84,49 €



Aufbaustrahler – nickel satiniert/chrom, mit 2 Schaltern (getrennt schaltbar), L. 310 mm, 2xGU10, (Leuchtmittel nicht inkl.)

4842262
75,00 €



Aufbaustrahler – nickel satiniert/chrom, L. 700 mm, 4xGU10, (Leuchtmittel nicht inkl.)

4842260
122,00 €



Aufbaustrahler – nickel satiniert/chrom, mit Schalter, H. 130 mm, GU10, (Leuchtmittel nicht inkl.)

4842261
38,00 €



Aufbaustrahler – nickel satiniert/chrom, schwenkbar, L. 1500 mm, 6xGU10, (Leuchtmittel nicht inkl.)

2178524
200,00 €

Auf Anfrage auch in altmessing lieferbar!

Wandleuchte – Lichtaustritt oben/unten, L. 180 mm, B. 60 mm, Ausl. 80 mm, 2xGU10, (Leuchtmittel nicht inkl.)

weiß	schwarz	nickel matt
1158749	1158752	1158750
34,99 €	34,99 €	34,99 €



Aufbaustrahler – L. 240 mm, B. 240 mm, Ausl. 150 mm, 4xGU10, (Leuchtmittel nicht inkl.)

weiß	schwarz	nickel matt
4192658	1159288	4192659
88,99 €	88,99 €	95,99 €



Aufbaustrahler – L. 300 mm, Ausl. 150 mm, 2xGU10, (Leuchtmittel nicht inkl.)

weiß	schwarz	nickel matt
4192654	1159284	4192655
41,99 €	41,99 €	46,99 €



Aufbaustrahler – L. 480 mm, Ausl. 150 mm, 3xGU10, (Leuchtmittel nicht inkl.)

weiß	schwarz	nickel matt
4192656	1159286	4192657
64,99 €	64,99 €	72,99 €



Aufbaustrahler – L. 120 mm, B. 120 mm, Ausl. 150 mm, GU10, (Leuchtmittel nicht inkl.)

weiß	schwarz	nickel matt
4192652	1159282	4192653
22,99 €	22,99 €	24,99 €

Strahlerserien



5 Jahre Garantie

Deckenleuchte – Metall, Polycarbonat, Ausstrahlungswinkel 90°, drehbar 300°, dimmbar stufenlos 100%–10%, L. 300 mm, B. 150 mm, H. 110 mm, 2x7 W, 2xGX53, 2x470 lm, (Leuchtmittel inkl.), 2700 K

weiß matt	schwarz matt
2589660	2589657
271,25 €	271,25 €



5 Jahre Garantie

Deckenleuchte – Metall, Polycarbonat, Ausstrahlungswinkel 90°, drehbar 300°, dimmbar stufenlos 100%–10%, L. 150 mm, B. 150 mm, H. 110 mm, 7 W, GX53, 470 lm, (Leuchtmittel inkl.), 2700 K

weiß matt	schwarz matt
2589659	2589656
142,06 €	142,06 €



5 Jahre Garantie

Deckenleuchte – Metall, Polycarbonat, Ausstrahlungswinkel 90°, drehbar 300°, dimmbar stufenlos 100%–10%, L. 500 mm, B. 150 mm, H. 110 mm, 3x7 W, 3xGX53, 3x470 lm, (Leuchtmittel inkl.), 2700 K

weiß matt	schwarz matt
2589661	2589658
386,07 €	386,07 €



5 Jahre Garantie

LED-Leuchtmittel – Ausstrahlungswinkel 90°, dimmbar stufenlos 100%–10%, Ø 112 mm, H. 38 mm, 7 W, GX53, 470 lm, 2700 K, EEK G (EEK-Spektrum A-G)

weiß matt	schwarz matt
8455770	8455769
64,68 €	64,68 €



Deckenleuchte – Metall, Plastik, Lichtaustritt unten, schwenkbar, Leuchtenkopf-Ø 100 mm, B. 660 mm, H. 116 mm, 4xGU10, (Leuchtmittel nicht inkl.)

schwarz	weiß
6051754	6051753
129,95 €	129,95 €



Deckenleuchte – Metall, Plastik, Lichtaustritt unten, schwenkbar, Ø 100 mm, H. 123 mm, GU10, (Leuchtmittel nicht inkl.)

schwarz	weiß
6051748	6051747
34,95 €	34,95 €



Deckenleuchte – Metall, Plastik, Lichtaustritt unten, schwenkbar, Leuchtenkopf-Ø 100 mm, Ø 270 mm, H. 116 mm, 3xGU10, (Leuchtmittel nicht inkl.)

schwarz	weiß
6051752	6051751
94,95 €	94,95 €



Deckenleuchte – Metall, Plastik, Lichtaustritt unten, schwenkbar, Leuchtenkopf-Ø 100 mm, B. 240 mm, H. 116 mm, 2xGU10, (Leuchtmittel nicht inkl.)

schwarz	weiß
6051750	6051749
59,95 €	59,95 €



Strahler – Metall matt, Stoffschirm-Ø 120 mm, B. 280 mm, H. 190 mm, Ausl. 176 mm, 2xE14, (Leuchtmittel nicht inkl.)

schwarz/gold	weiß/nickel
8496831	4003326
42,99 €	42,99 €



Strahler – Metall matt, Stoffschirm-Ø 120 mm, Ø 480 mm, H. 190 mm, Ausl. 176 mm, 3xE14, (Leuchtmittel nicht inkl.)

schwarz/gold	weiß/nickel
8496832	4003327
65,99 €	65,99 €



Strahler – Metall matt, Stoffschirm-Ø 120 mm, B. 700 mm, H. 190 mm, Ausl. 176 mm, 4xE14, (Leuchtmittel nicht inkl.)

schwarz/gold	weiß/nickel
8496833	4003328
88,99 €	88,99 €

Strahler – Metall matt, Stoffschirm-Ø 120 mm, H. 190 mm, Ausl. 176 mm, E14, (Leuchtmittel nicht inkl.)

schwarz/gold	weiß/nickel
8496830	4003325
21,99 €	21,99 €



Bad-/Spiegelleuchte – Metall, getrennt schaltbar, Memory-Funktion, Leuchtenkopf-Ø 2x60 mm, H. 60 mm, Ausl. 180 mm, Strahler 2xGU10, (Leuchtmittel nicht inkl.), 550 lm, 2300/3000/4000 K, EEK F (EEK Spektrum A-G)

L. 600 mm, 6,5 W, 550 lm	L. 900 mm, 9 W, 1.000 lm
chrom	schwarz matt
6019968	6019969
101,99 €	95,99 €
chrom	schwarz matt
6019970	6019971
114,99 €	110,99 €



Bad-/Spiegelleuchte – chrom, Aluminium/Stahl, Acrylglas, Lichtaustritt direkt, H. 70 mm, Ausl. 70 mm, 3000/4000 K

L. 600 mm, 12 W, 1.210 lm
8139832
183,26 €
L. 900 mm, 18 W, 1.620 lm
8139834
230,86 €



Badleuchten



LED IP44

Bad-/Spiegelleuchte – chrom, Acrylglas satiniert, inkl. Zubehör für Spiegel- oder Möbelmontage, H. 40 mm, Ausl. 60 mm, 2900 K

L. 600 mm, 12 W, 1.040 lm
1537503
183,26 €

L. 900 mm, 18 W, 1.560 lm
1537504
230,86 €

L. 1200 mm, 24 W, 2.080 lm
1565231
291,55 €



LED IP44

Bad-/Spiegelleuchte – chrom, Glas satiniert, Lichtaustritt direkt/indirekt, H. 45 mm, Ausl. 80 mm, 2900 K

L. 600 mm, 18 W, 980 lm
4003284
220,15 €

L. 900 mm, 24 W, 1410 lm
4003285
279,65 €

L. 1200 mm, 30 W, 1.800 lm
1565233
339,15 €



LED IP44 5 Jahre Garantie

Bad-/Spiegelleuchte – Aluminium, Lichtaustritt direkt, Ausstrahlungswinkel >80° (120°), über separate Schalter lassen sich drei Leistungen und drei Lichtfarben einstellen, L. 602 mm, H. 47 mm, Ausl. 73 mm, 10/13/19 W, 1050-2280 lm, 3000/4000/5700, EEK D (EEK-Spektrum A-G)

weiß	silber
1512321	1512322
110,61 €	110,61 €

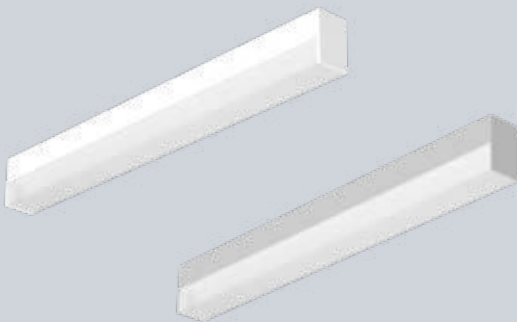

LED IP44

Bad-/Spiegelleuchte – chrom, Acrylglas satiniert, H. 50 mm, Ausl. 70 mm, 2700 K

L. 600 mm, 12 W, 980 lm
1565234
183,26 €

L. 900 mm, 18 W, 1.460 lm
1565235
230,86 €

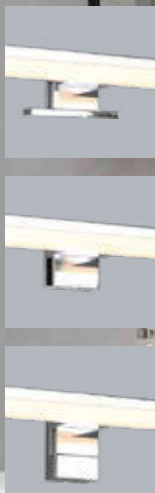

LED IP44 5 Jahre Garantie

Bad-/Spiegelleuchte – Kunststoff, 3 unterschiedliche Montagemöglichkeiten, L. 600 mm, H. 60 mm, 11 W, 1.000 lm, 3000 K, EEK E (EEK-Spektrum A-G)

schwarz matt	chrom
3076361	3076360
59,99 €	70,99 €

LED IP44 5 Jahre Garantie

Bad-/Spiegelleuchte – Kunststoff, mit Schalter und Steckdose, H. 55 mm, Ausl. 70 mm, 3000 K, EEK F (EEK-Spektrum A-G)

L. 410 mm, 8 W, 850 lm	L. 790 mm, 16 W, 1.650 lm
------------------------	---------------------------

schwarz matt	chrom	schwarz matt	chrom
3076355	3076354	3076357	3076356
81,99 €	85,99 €	114,99 €	118,99 €

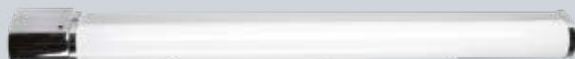

LED IP44

Klemmleuchte – chrom, Acrylglas satiniert, dimm- und regelbar mittels beigefügter Fernbedienung, inkl. Zubehör für Spiegel- oder Möbelmontage, L. 490 mm, H. 40 mm, Ausl. 110 mm, 12 W, 650 lm, 2700-6000 K

1537507
248,71 €



IP44

Klemmleuchte – chrom, Ø 32 mm, H. 53 mm, Ausl. 100 mm, GU10, (Leuchtmittel nicht inkl.)

3952988
19,99 €



LED IP44 5 Jahre Garantie

Wandspiegelleuchte – chrom, Metall, Acryl, schwenkbar, mit 3-fach Vergrößerung, Stecker- oder Festanschluss wählbar, Spiegelfläche-Ø 177 mm, Ø 216 mm, Ausl. 360 mm, 3 W, 210 lm, 3000 K, EEK F (EEK Spektrum A-G)

1997319
173,99 €

Bad- / Aufbauleuchten



Deckenleuchte – weiß,
Acrylglas satiniert, 2900 K

Ø 150 mm, H. 95 mm,
10 W, 460 lm
1449364
296,31 €

dimmbar über Phasenab-
schnittdimmer, Ø 200 mm,
H. 110 mm, 17 W, 740 lm
1162433
374,85 €

Deckenleuchte – Aluminiumguss, Acrylglas, Lichtaustritt indirekt,
Ausstrahlungswinkel 120°, H. 60 mm, 3000/4000/6000 K

Für innen und außen geeignet!

Ø 90 mm, 10 W, 727 lm		Ø 120 mm, 15 W, 1.140 lm		Ø 150 mm, 20 W, 1.629 lm	
anthrazit	weiß	anthrazit	weiß	anthrazit	weiß
6093709	6093710	6093711	6093712	6093713	6093758
59,00 €	59,00 €	79,00 €	79,00 €	99,00 €	99,00 €

Deckenleuchte – Kunststoff weiß,
Ø 290 mm, H. 80 mm, 12 W, 700 lm,
3000 K, EEK F (EEK-Spektrum A-G)

chrom
3076560
47,99 €

schwarz matt
3076561
43,99 €

Wandleuchte – chrom,
Glas opal matt, Ø 80 mm,
H. 250 mm, Ausl. 100 mm,
E14, (Leuchtmittel
nicht inkl.)

4831004
155,29 €

Wandleuchte – chrom,
Glas opal matt, Ø 80 mm,
H. 450 mm, Ausl. 100 mm,
2xE14, (Leuchtmittel
nicht inkl.)

4820533
179,93 €

Aufbauleuchte – Metall, Polycarbonat, Ausstrahlungswinkel 90°,
schwenkbar 90°, drehbar 360°, dimmbar stufenlos 100%–10%, Ø 155 mm,
H. 78 mm, 7 W, GX53, 470 lm, (Leuchtmittel inkl.), 2700 K

weiß matt
8455762
227,98 €

schwarz matt
8455761
227,98 €

titan
8455763
227,98 €

LED-Leuchtmittel – Ausstrah-
lungswinkel 90°, dimmbar
stufenlos 100%–10%,
Ø 112 mm, H. 38 mm, 7 W,
GX53, 470 lm, 2700 K, EEK G
(EEK-Spektrum A-G)

weiß matt schwarz matt
8455770 **8455769**
64,68 € **64,68 €**

titan
8455771
64,68 €

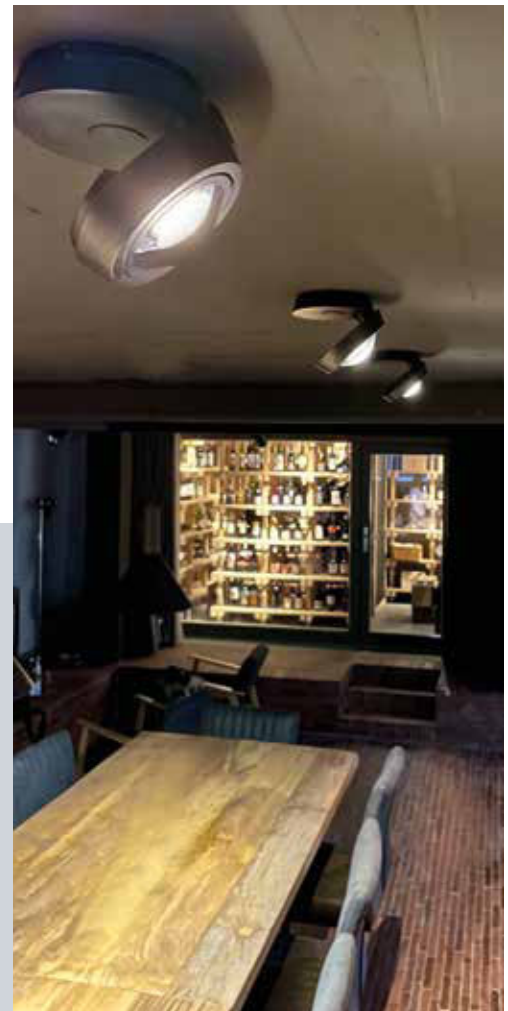



Aufbauleuchte – Aluminium, Methacrylat, schlagfest (IK07), Lichtaustritt direkt/indirekt, Ausstrahlungswinkel 120°, H. 105 mm, 13 W, 590 lm, 3000 K, 5 Jahre Garantie auf die LED Platine

Ø 90 mm

weiß	schwarz
2657769	2657770
98,00 €	98,00 €

L. 90 mm, B. 90 mm

weiß	schwarz
2657771	2657772
98,00 €	98,00 €



Aufbauleuchte – weiß strukturiert, Ausstrahlungswinkel 34°, schwenkbar 90°, drehbar 355°, dimmbar über Phasenabschnittdimmer, Ø 75 mm, H. 90 mm, 9,3 W, 945 lm, 3000 K

1538628
179,93 €



Aufbauleuchte – schwarz, Aluminium, Lichtaustritt verstellbar, schwenkbar, Ø 80 mm, H. 95 mm, GU10, (Leuchtmittel nicht inkl.)

6051769
16,95 €



Aufbauleuchte – schwarz matt, Aluminium, zwei Reflektorfarben enthalten (schwarz und messing), L. 105 mm, B. 105 mm, H. 120 mm, GU10, (Leuchtmittel nicht inkl.)

1078493
34,95 €



Aufbauleuchte – Aluminium/Glas, Ausstrahlungswinkel 40°, dimmbar über Phasenabschnittdimmer, L. 65 mm, B. 65 mm, H. 55 mm, 8 W, 370 lm, 2700 K

weiß	alu matt
4776301	4749107
152,32 €	152,32 €



Aufbauleuchten



LED

Aufbauleuchte – Aluminium, Acrylglas satiniert, Ausstrahlungswinkel 120°, schwenkbar 30°, Ø 80 mm, H. 50 mm, 6 W, 460 lm, 3000 K, 5 Jahre Garantie auf die LED Platine

weiß	anthrazit
8464939	4003275
43,00 €	43,00 €

LED

Aufbauleuchte – Aluminium, Acrylglas satiniert, Ausstrahlungswinkel 120°, Ø 80 mm, H. 40 mm, 7 W, 540 lm, 3000 K, 5 Jahre Garantie auf die LED Platine

weiß	anthrazit
1539193	4003274
37,00 €	37,00 €

LED

Aufbauleuchte – Metall, Plastik, Lichtaustritt in 3 Stufen über Lichtschalter veränderbar (Lichtkegel innen, außen & außen), Ø 100 mm, 5,5 W, 500 lm, 2700 K, EEK F (EEK-Spektrum A-G)

H. 60 mm		H. 120 mm	
weiß	schwarz	weiß	schwarz
1472881	1393415	1472883	1393416
49,95 €	49,95 €	59,95 €	59,95 €

LED 5 Jahre Garantie

Deckenleuchte – Metall, Hauptlicht und äußerer Lichtring getrennt voneinander schaltbar, Montage als Ein- oder Aufbauleuchte möglich, Ø 87 mm, H. 109 mm, Einbautiefe 42 mm, Deckenausschnitt 80 mm, 5 W, 400 lm, 3000 K, EEK G (EEK-Spektrum A-G)

weiß matt	schwarz matt
1618676	1618677
58,99 €	58,99 €

LED 5 Jahre Garantie

Deckenleuchte – Metall, Hauptlicht und äußerer Lichtring getrennt voneinander schaltbar, Montage als Ein- oder Aufbauleuchte möglich, Leuchtenkopf-Ø 87 mm, L. 180 mm, B. 87 mm, H. 107 mm, Einbautiefe 42 mm, Deckenausschnitt 170x80 mm, 2x5 W, 2x400 lm, 3000 K, EEK G (EEK-Spektrum A-G)

weiß matt	schwarz matt
1618678	1618679
108,99 €	108,99 €

LED 5 Jahre Garantie

Deckenleuchte – Metall, Hauptlicht und äußerer Lichtring getrennt voneinander schaltbar, Montage als Ein- oder Aufbauleuchte möglich, Leuchtenkopf-Ø 87 mm, L. 273 mm, B. 87 mm, H. 107 mm, Einbautiefe 42 mm, Deckenausschnitt 263x80 mm, 3x5 W, 3x400 lm, 3000 K, EEK G (EEK-Spektrum A-G)

weiß matt	schwarz matt
1618680	1618681
150,99 €	150,99 €





Aufbauleuchte – weiß, Aluminium, Kunststoff opal, Lichtaustritt direkt, Ausstrahlungswinkel 115°, dimmbar über Phasen- und Phasenabschnitt-dimmer, inkl. Netzgerät, H. 40 mm, 3000/4000 K, EEK E (EEK-Spektrum A-G)

Ø 120 mm, 8 W, 664/752 lm

1512141
92,76 €

Ø 175 mm, 14 W, 1162/1316 lm

1512142
107,04 €

L. 120 mm, B. 120 mm, 8 W, 664/752 lm

1512137
99,90 €

L. 175 mm, B. 175 mm, 14 W, 1162/1316 lm

1512138
112,99 €

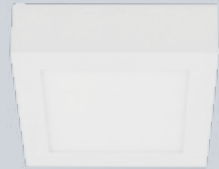

Einbauleuchte – weiß, Aluminium, Kunststoff opal, schlagfest (IK05), Lichtaustritt direkt, Ausstrahlungswinkel 115°, dimmbar über Phasen- und Phasenabschnitt-dimmer, inkl. Netzgerät, H. 24 mm, Einbautiefe 24 mm, 3000/4000 K, EEK E (EEK-Spektrum A-G)

Ø 120 mm, Deckenausschnitt-Ø 110 mm, 7 W, 581/658 lm

1512287
53,49 €

Ø 170 mm, Deckenausschnitt-Ø 157 mm, 12 W, 996/1128 lm

1512288
64,20 €

L. 120 mm, B. 120 mm, Deckenausschnitt 106x106 mm, 7 W, 581/658 lm

1512282
53,49 €

L. 170 mm, B. 170 mm, Deckenausschnitt 156x156 mm, 12 W, 996/1128 lm

1512283
70,15 €

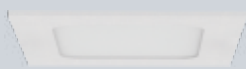

Deckenleuchte – weiß, Aluminium/Kunststoff, Ausstrahlungswinkel 110°, inkl. Konverter, dimmbar über Phasenabschnitt-dimmer, H. 19 mm, Anbau-/ Einbautiefe 0/25 mm, Einbaufedern abnehmbar, 3000/4000/6000 K

Ø 170 mm, Deckenausschnitt-Ø 65-155 mm, 12 W, 1.020 lm

3306719
66,76 €

Ø 225 mm, Deckenausschnitt-Ø 65-210 mm, 18 W, 1.685 lm

3306720
92,82 €

Ø 330 mm, Deckenausschnitt-Ø 65-310 mm, 24 W, 2.345 lm

3306721
138,64 €

Frontring – magnetisch, H. 19 mm

Ø 170 mm

schwarz	nickel matt	chrom
1837707	1837708	1837706
21,30 €	21,30 €	21,30 €

Ø 225 mm

schwarz	nickel matt	chrom
1837710	1837711	1837709
23,68 €	23,68 €	23,68 €

Ø 330 mm

schwarz	nickel matt	chrom
1837713	1837714	1837712
30,58 €	30,58 €	30,58 €



Einbaustrahler – Aluminium/PMMA, Kunststoff strukturiert, Ausstrahlungswinkel 24°, ohne Konverter, dimmbar mit geeignetem Konverter, LED-Modul maximal dreh- (355°) und schwenkbar (40°), Ø 93 mm, H. 35 mm, Einbautiefe 28 mm, Deckenausschnitt 68 mm, 6 W, 510 lm, 3000 K

strukturweiß

1453575
50,46 €

strukturschwarz

1453576
50,46 €



Einbauleuchten / -strahler



Einbaustrahler – Aluminium/Glas/Kunststoff, Glas teilmattiert, Lichtaustritt direkt/indirekt (dekoratives Seitenlicht), Ausstrahlungswinkel 24°, ohne Konverter, dimmbar mit geeignetem Konverter, Ø 85 mm, H. 21 mm, Einbautiefe 34 mm, Deckenausschnitt 68 mm, 6 W, 490 lm, 3000 K

strukturweiß

1453579

43,79 €

strukturschwarz

1453580

43,79 €

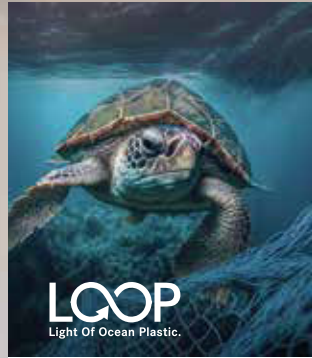

Einbaugehäuse aus 100 % Recycled Ocean Plastic



Einbaustrahler – Nylon/Magnesiumhydroxid/Fiberglas, LED-Einbauleuchtegehäuse aus 100 % Recycled Ocean Plastic, Lichtaustritt direkt, schwenkbar 20°, inkl. Konverter, dimmbar über Phasenabschnitt-dimmer, H. 3 mm, Einbautiefe 38 mm, Deckenausschnitt 68 mm, 5 W, 3000 K

Ø 82 mm

strukturweiß, 450 lm

8368850

68,66 €

strukturschwarz, 410 lm

8368851

68,66 €

L. 82 mm, B. 82 mm

strukturweiß, 450 lm

8368852

70,21 €

strukturschwarz, 410 lm

8368853

70,21 €



Einbaugehäuse – Nylon/Magnesiumhydroxid/Fiberglas, bestehend aus 100 % Recycled Ocean Plastic, Lichtaustritt direkt, schwenkbar 20°, ohne Fassung, ohne Sprengring, ohne LED-Modul, Einbautiefe abhängig vom ausgewählten Leuchtmittel (max. 13 W LED), H. 3 mm, Deckenausschnitt 68 mm, 13 W

Ø 82 mm

strukturweiß

8368844

34,27 €

strukturschwarz

8368845

34,27 €

L. 82 mm, B. 82 mm

strukturweiß

8368846

36,89 €

strukturschwarz

8368847

36,89 €



Konverter – 2,8-7 W, dimmbar über Phasenabschnitt-dimmer, inkl. Zugentlastung und Plug & Play Stecksystem, Ausgangsleitung 110 mm, L. 110 mm, B. 50 mm, H. 19 mm

4003273
43,55 €



LED Einsatz – Aluminium/Glas, Ausstrahlungswinkel 38°, ohne Konverter, dimmbar mit geeignetem Konverter, "dim2warm", mit Plug & Play Anschluss, Ø 50 mm, H. 32 mm, 6 W, 460 lm, 3000-1800 K

3306728

77,23 €



LED Einsatz (MR16) – Aluminium/Kunststoff, mit Linsenoptik, Ausstrahlungswinkel 38°, ohne Konverter, dimmbar mit geeignetem Konverter, mit Plug & Play Anschluss, Ø 50 mm, H. 31 mm, 6 W, 780 lm, 3000 K

3157238

35,58 €



Konverter – 1-15 W, schaltbar, inkl. Zugentlastung und Plug & Play Stecksystem, Ausgangsleitung 110 mm, L. 115 mm, B. 34 mm, H. 19 mm

4756136
67,71 €



Einbaustrahler – Aluminium/Polycarbonat, Polycarbonat transparent, Ausstrahlungswinkel 38°, schwenkbar, dimmbar über Phasenabschrittdimmer, 230 V, mit integriertem Konverter und Anschlussbox, Ø 85 mm, H. 4 mm, Einbautiefe 38 mm, Deckenausschnitt 68 mm, 6,7 W, 570 lm, 3000 K

strukturweiß	strukturschwarz	nickel matt
1453602	1453604	1453600
54,38 €	54,38 €	58,55 €



Einbaustrahler – Aluminium, Glas klar, Ausstrahlungswinkel 38°, schwenkbar 30°, ohne Konverter, dimmbar mit geeignetem Konverter, H. 38 mm, Deckenausschnitt 68 mm, 7 W, 740 lm, 3000 K

Ø 82 mm	
weiß	alu matt
1452177	1452178
73,07 €	79,14 €
L. 82 mm, B. 82 mm	
weiß	alu matt
1452180	1452181
77,71 €	83,78 €



Konverter – mit Anschlussbox, inkl. Zulentlastung, Plug & Play Stecksystem, Ausgangsleitung 110 mm

schaltbar	dimmbar über Phasenabschrittdimmer
1-15 W, L. 115 mm, B. 34 mm, H. 19 mm	2,8-7 W, L. 110 mm, B. 50 mm, H. 19 mm
3157267	3708003
74,85 €	54,15 €
	8,75-18 W, L. 110,5 mm, B. 52 mm, H. 22 mm
	3676972
	71,28 €

Verlängerungskabel
– Plug & Play Stecksystem

L. 500 mm	L. 1000 mm	L. 2000 mm
1852558	1852559	1852560
5,59 €	7,02 €	8,09 €



Einbaustrahler – weiß, Aluminium, Kunststoff klar, Ausstrahlungswinkel 36°, schwenkbar 45°, ohne Konverter, Ø 100 mm, H. 65 mm, Deckenausschnitt 92 mm, 13 W, 1.320 lm, 3000 K

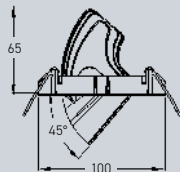

Konverter – 8,75-18 W, dimmbar über Phasenabschrittdimmer, mit Anschlussbox, inkl. Zulentlastung, Plug & Play Stecksystem, Ausgangsleitung 110 mm, L. 110,5 mm, B. 52 mm, H. 22 mm

3676972
71,28 €



Einbaustrahler – Stahl, schwenkbar, ohne Sprengring, ohne Abstandhalter, ohne NV-Fassung, Ø 88 mm, H. 53,5 mm, Deckenausschnitt 68 mm

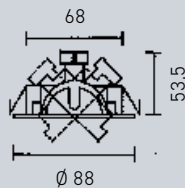

weiß	chrom	chrom matt	gold
8241877	8241878	8241881	8241879
17,85 €	21,42 €	27,37 €	23,21 €

Einbaustrahler – Stahl, starr, mit Sprengring, ohne Abstandhalter, ohne NV-Fassung, Ø 80 mm, H. 56,5 mm, Deckenausschnitt 60 mm

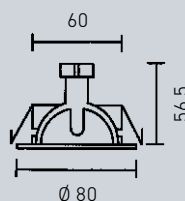

weiß	chrom	chrom matt	gold
8241857	8241858	8241861	8241859
7,14 €	8,93 €	13,09 €	13,69 €

Einbauleuchten / -strahler



Einbaustrahler – Aluminium matt, schwenkbar, ohne Sprengring, H. 55 mm, Deckenausschnitt 68 mm, GX5,3, (Leuchtmittel nicht inkl.)

Ø 82 mm L. 82 mm, B. 82 mm
4953616 **4953618**
29,51 € **32,13 €**

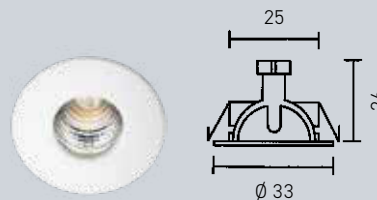
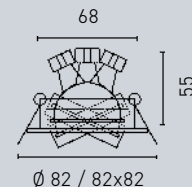

Einbaustrahler – weiß, Aluminium, Ausstrahlungswinkel 36°, starr, ohne Konverter, Ø 33 mm, H. 26 mm, Deckenausschnitt 25 mm, 1 W, 90 lm, 3000 K, EEK G (EEK-Spektrum A-G)

2310516
24,99 €



Konverter – 4,2 W, dimmbar über Phasenabschnitt-dimmer, Ø 23 mm, H. 95 mm

1617442
34,51 €



Konverter – 17 W, dimmbar über Phasenabschnitt-dimmer (Impuls-Dim), L. 166 mm, B. 47 mm, H. 35 mm

2310185
73,78 €



Einbaustrahler – Aluminium, Glas, Ausstrahlungswinkel 36°, schwenkbar, ohne Konverter, Ø 48 mm, H. 28 mm, Deckenausschnitt 40 mm, 4 W, 240 lm, 3000 K, EEK G (EEK-Spektrum A-G)

weiß schwarz
3046809 **3046810**
36,89 € **36,89 €**

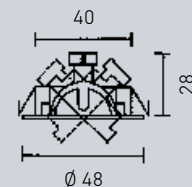

Für innen und außen geeignet!



Einbaustrahler – Aluminium, Kunststoff klar, Ausstrahlungswinkel 38°, schwenkbar 30°, ohne Konverter, dimmbar mit geeignetem Konverter, Ø 82 mm, H. 50 mm, Deckenausschnitt 68 mm, 6 W, 650 lm, 3000 K

weiß matt alu matt
1201244 **1201245**
99,25 € **103,65 €**

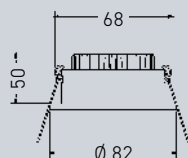

Konverter – 1-15 W, schaltbar, mit Anschlussbox, inkl. Zugenlastung, Plug & Play Stecksystem, Ausgangsleitung 110 mm, L. 115 mm, B. 34 mm, H. 19 mm

3157267
74,85 €



Konverter – 8,75-18 W, dimmbar über Phasenabschnitt-dimmer, mit Anschlussbox, inkl. Zugenlastung, Plug & Play Stecksystem, Ausgangsleitung 110 mm, L. 110,5 mm, B. 52 mm, H. 22 mm

3676972
71,28 €





Einbaustrahler – Aluminium, dimmbar über Phasenabschnittdimmer, inkl. Konverter, Installation direkt unter die Dampfsperre oder Dämmung möglich, Ø 94 mm, H. 35 mm, Deckenausschnitt 83 mm, 7 W, 630 lm, 3000 K

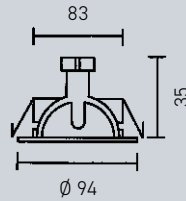

weiß	graphit
1336223	1336225
101,15 €	101,15 €

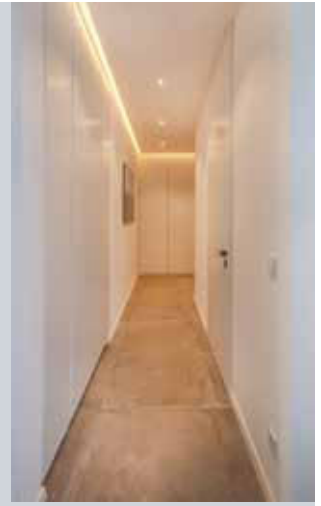
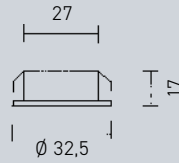

Einbaustrahler – Aluminium matt, Kunststoff strukturiert, Ausstrahlungswinkel 30°, ohne Konverter, Ø 32,5 mm, H. 17 mm, Deckenausschnitt 27 mm, 1,2 W, 70 lm, 3000 K

4756019
51,77 €



Konverter – 1-15 W, schaltbar, mit Anschlussbox, inkl. Zugentlastung, Plug & Play Stecksyst. Ausgangsleitung 110 mm, L. 115 mm, B. 34 mm, H. 19 mm

3157267
74,85 €



Einbaustrahler – Aluminium/Stahl/Kunststoff, Lichtaustritt direkt, dimmbar über Phasenabschnittdimmer, inkl. Konverter, mittels magnetisch befestigter Blende und darunter befindlichem DIP-Schalter lässt sich die Farbtemperatur im eingebauten Zustand umschalten, Ø 88 mm, H. 6 mm, Einbautiefe 28 mm, Deckenausschnitt 68 mm, 4,5 W, 510 lm, 2700/3000/4000 K

weiß	schwarz
8307658	8307659
86,51 €	86,51 €



Einbaustrahler-Set – Aluminium, Ausstrahlungswinkel 38°, schwenkbar 30°, dimmbar über Phasenabschnittdimmer, inkl. Konverter, H. 36 mm, Deckenausschnitt 68 mm, 6 W, 630 lm, 3000 K

Ø 82 mm

weiß	strukturschwarz	nickel matt
1336431	3684501	1336432
63,90 €	63,90 €	68,43 €

L. 82 mm, B. 82 mm

weiß	strukturschwarz	nickel matt
1336434	3684502	1336435
65,45 €	65,45 €	71,40 €

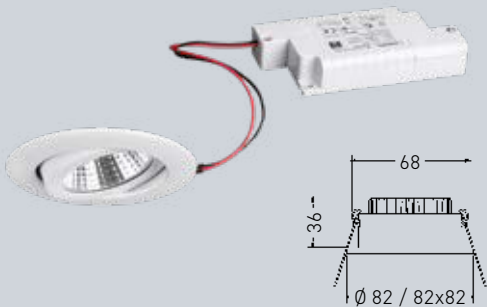

Einbauleuchten / -strahler



Einbaustrahler-Set – Alu-Druckguss, Kunststoff klar, Ausstrahlungswinkel 40°, schwenkbar, dimmbar über Phasenanschnittsdimmer, inkl. Konverter (umschaltbare Lichtfarbe), mit Stecker für Plug-and-play, inkl. 400 mm Anschlussleitung, Ø 82 mm, Einbautiefe 55 mm, Deckenausschnitt 68 mm, 6 W, 600 lm, 2700/3000/4000 K

weiß	schwarz	chrom matt	nickel gebürstet
2811332	2811333	2811334	2811336
53,74 €	53,74 €	53,74 €	55,04 €

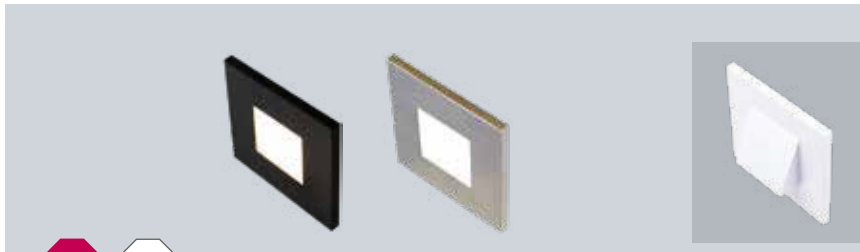

Wandeinbauleuchte – für Unterputz- und Hohlwanddosen, mit integrierter Durchgangsverdrahtung, B. 75 mm, H. 75 mm, Ausl. 5 mm, Einbautiefe 36 mm, Einbauöffnung 68 mm, 1,8 W, 90 lm, 3000 K, EEK G (EEK-Spektrum A-G)

ohne Bewegungsmelder, Lichtaustritt flächig

weiß	schwarz	Edelstahloptik
2679592	8413067	1386216
48,55 €	48,55 €	48,55 €

mit integriertem Bewegungsmelder, Lichtaustritt flächig

weiß	schwarz	Edelstahloptik
6022972	6022973	6022974
53,43 €	53,43 €	53,43 €

ohne Bewegungsmelder, Lichtaustritt unten

weiß	Edelstahloptik
2678728	3409369
48,55 €	48,55 €

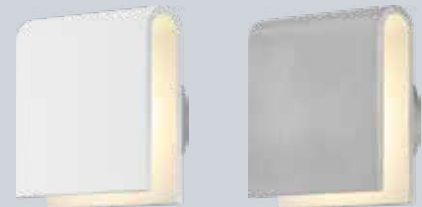
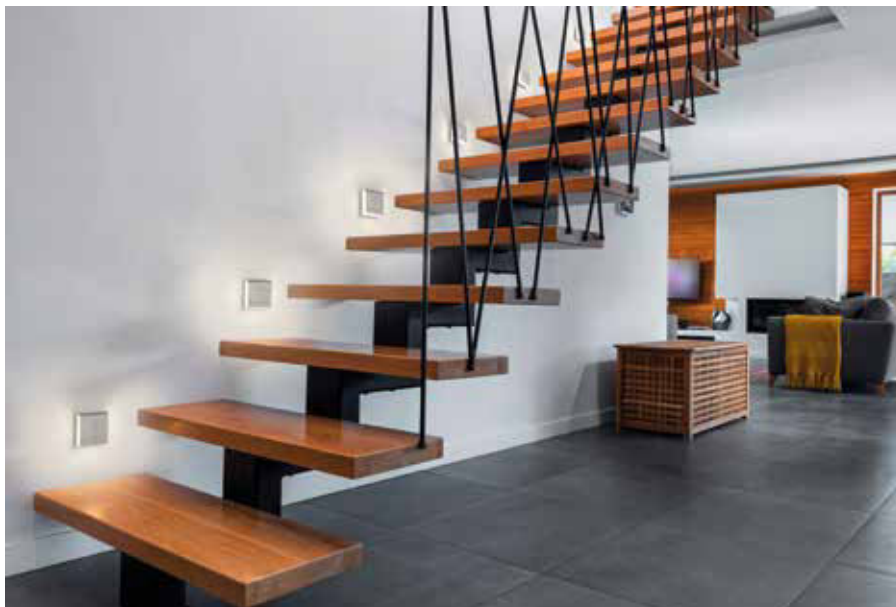

Wandeinbauleuchte – Aluminium, Lichtaustritt indirekt, geeignet zum Einbau in Standard-Unterputz-/Hohlwanddosen, B. 85 mm, H. 95 mm, Ausl. 35 mm, Einbautiefe 62 mm, 9,7 W, 120 lm, 2700 K

weiß matt	alu matt
8139836	8139837
82,11 €	82,11 €



LED 

Wandeinbauleuchte – Aluminium matt, inkl. Konverter, für Unterputz- und Hohlwanddosen (tief), Kopf schwenk- und drehbar, Ø 80 mm, Einbautiefe 62 mm, Einbauöffnung 68 mm, 4 W, 310 lm, 3000 K

4003280
115,43 €



LED

Wandeinbauleuchte – Aluminium/Stahl/Glas/Kunststoff, schaltbar, für Hohlwand- oder Betongerätedosen mit einer Einbautiefe von min. 62 mm (Schraubabstand: 60 mm), Ausl. 9 mm, Einbautiefe 65 mm, 1,5 W, 35 lm, 3000 K

Ø 78 mm		L. 78 mm, B. 78 mm	
weiß	schwarz	weiß	schwarz
3678476	2944091	3678477	2944092
160,53 €	160,53 €	160,53 €	160,53 €



LED

Flexplatinen-Set – 24 W (4,8 W/m), ca. 490 lm/m, 24 V DC, Anzahl LED gesamt 350, Ausstrahlungswinkel 120°, schaltbar, mit selbstklebender Rückseite für eine einfache und schnelle Fixierung und 2x150 mm Anschlussleitung (plug & play), kürzbar alle 100 mm (7 LEDs), inkl. 25 W Netzgerät (L. 126 mm, B. 42,5 mm, H. 21,5 mm, IP20), L. 5000 mm, B. 8 mm, H. 1,5 mm, 3100 K, EEK E (EEK-Spektrum A-G)

1239984
94,01 €

LED

Flexplatinen-Set – 48 W (9,6 W/m), ca. 980 lm/m, 24 V DC, Anzahl LED gesamt 600, Ausstrahlungswinkel 120°, schaltbar, mit selbstklebender Rückseite für eine einfache und schnelle Fixierung und 2x150 mm Anschlussleitung (plug & play), kürzbar alle 50 mm (7 LEDs), inkl. 50 W Netzgerät (L. 166 mm, B. 50 mm, H. 32 mm, IP20), L. 5000 mm, B. 8 mm, H. 1,5 mm, 3100 K, EEK E (EEK-Spektrum A-G)

1239986
141,61 €

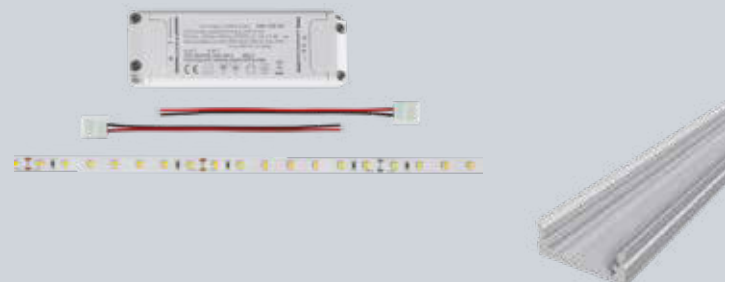

Alu-Profil-Set – Aluminium eloxiert, bestehend aus: 2x Aluminiumprofil je 2.500 mm, 4x Endkappen, 12x Befestigungsclips und 2x Abdeckung opal je 2.500 mm

1239988
83,18 €



Unterbauleuchte – Edelstahl, Kunststoff, Ausstrahlungswinkel 110°, 2er Set, mit Trafo LED 24/30 W zum Anschluss von bis zu 5 Leuchten, L. 210 mm, B. 110 mm, H. 8,5 mm, 6 W, 260 lm, 3000 K, EEK G (EEK-Spektrum A-G)

1386931
144,23 €



Unterbauleuchte – mit integriertem Schalter, inkl. Steckverbindung für abstandsfree Lichtbänder (max. 300 W) im Gehäuse, B. 40 mm, H. 15 mm, 3000 K, EEK F (EEK-Spektrum A-G)

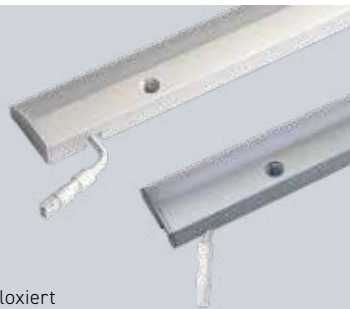

weiß	Alu eloxiert
L. 450 mm, 8 W, 712 lm 3943191 63,43 €	L. 450 mm, 8 W, 712 lm 1386183 63,43 €
L. 600 mm, 10 W, 949 lm 3943195 69,61 €	L. 600 mm, 10 W, 949 lm 1386185 69,61 €
L. 900 mm, 15 W, 1.427 lm 3943199 99,48 €	L. 900 mm, 15 W, 1.427 lm 1386187 99,48 €
L. 1200 mm, 18 W, 1.899 lm 3943203 114,36 €	L. 1200 mm, 18 W, 1.899 lm 1386189 114,36 €

Netzanschlussleitung – L. 2000 mm mit Aderendhülse
1386414
4,76 €

mit Eurostecker
1386415
6,43 €

Verbindungskabel – 500 mm für Eckmontage oder Montage auf Abstand
1386417
5,59 €

Weiteres Zubehör auf Anfrage lieferbar!

Dimm-Controller – weiß, Kunststoff, L. 78 mm, B. 40 mm, H. 16 mm, mit beiliegender Anbau-Funkfernbedienung in Edelstahloptik und Wandhalterung, mit Memory-Funktion (nach Netztrennung wird der vorherige Dimmzustand wieder hergestellt), inkl. Batterie, Anschlussleitung mit zwei LED 24-Steckern und 12-fach Verteiler für die Leuchten, Reichweite 15 m

1386968
68,43 €



Wand-/Deckenleuchte – weiß, Armatur Kunststoff, Diffusor Kunststoff opal, Durchgangsverdrahtung mittels Verbindungsleitungen werkzeuglos möglich, mit Wippschalter, Zuleitungskabel (1800 mm), Verbindungsleitung (150 mm), gerade Kupplung starr und je 2 Halterungen für Wand-/Deckenmontage, als Lichtband sind max. 12 Leuchten zu montieren, B. 28 mm, H. 38 mm, 3000/4000 K, EEK F (EEK-Spektrum A-G)

L. 277 mm, 4 W, 400 lm 1240031 38,32 €	L. 505 mm, 7 W, 720 lm 1240032 50,10 €
L. 838 mm, 13 W, 1.350 lm 1240033 61,88 €	L. 1138 mm, 17 W, 1.750 lm 1240034 70,21 €
L. 1438 mm, 21 W, 2.200 lm 1240035 82,11 €	

Zuleitungskabel – Euro-Stecker mit Gerätebuchse, L. 1800 mm

4814817
5,59 €

Verbindungskabel – weiß

L. 300 mm 4814819 4,17 €	L. 600 mm 4814820 5,12 €	L. 900 mm 4814821 5,71 €
--	--	--





Unterbauleuchte – Aluminium, Ausstrahlungswinkel 40°, ohne Aufbaugehäuse auch als Einbauleuchte verwendbar, min. 1 Leuchte, max. 6 Leuchten je Konverter, Ø 82 mm, H. 22 mm (Aufbau), Einbautiefe 15 mm, Deckenausschnitt 57-64 mm, 2,4 W, 140 lm, 2700 K

weiß Stahl gebürstet
1839548 **1839551**
47,60 € **47,60 €**



Konverter – dimmbar über Phasenabschrittdimmer, für 1-6 Strahler (bis max. 20 W), L. 260 mm, B. 70 mm, H. 28 mm

1839418
103,53 €

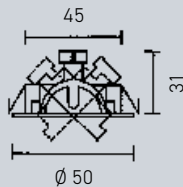

Einbaustrahler – Metall, schwenkbar 20° (in zwei Richtungen), ohne Konverter, dimmbar mit geeignetem Konverter, Anschlussleitung 200 mm, Ø 50 mm, H. 31 mm, Deckenausschnitt 45 mm, 4,8 W, 485 lm, 3000 K, EEK E (EEK-Spektrum A-G)

weiß Edelstahl
1386179 **1386181**
52,24 € **52,24 €**



Konverter – 5 W, mit einer Buchse, L. 58 mm, B. 35 mm, H. 21 mm

1386278
14,88 €



Konverter – 16 W, mit 3-fach Verteiler, L. 166 mm, B. 40 mm, H. 14 mm

1387001
39,75 €

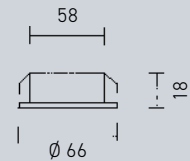

Möbeleinbauleuchte – Stahl, Glas satiniert, Ausstrahlungswinkel 86°, starr, ohne Konverter, Ø 66 mm, H. 18 mm, Deckenausschnitt 58 mm, 3,3 W, 120 lm, 3000 K, EEK G (EEK-Spektrum A-G)

weiß nickel gebürstet
4661340 **4661339**
35,70 € **35,70 €**



Konverter – 12 W, dimmbar über Phasenabschrittdimmer, Anschlussbox mit Durchgangsverdrahtung, Mini AMP-Buchse, L. 110 mm, B. 45 mm, H. 20 mm

3302976
49,98 €



Einbaustrahler – ohne Konverter, Ausstrahlungswinkel 60°, 3,3 W, 210 lm, 2900 K

chrom glänzend nickel matt
1201217 **1201218**
60,81 € **60,81 €**

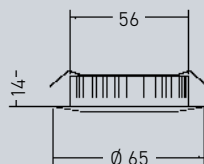

Aufbaugehäuse – Ø 66 mm, H. 15 mm

chrom glänzend
1201679
14,28 €

nickel matt
1201680
14,28 €

Konverter – 1-15 W, inkl. 3000 mm Zuleitung, 6-fach Anschluss mit Stecksytem, L. 103 mm, B. 35,5 mm, H. 16,5 mm

6099632
80,80 €

außen leuchten

Für Haus- und Gartenbereich 2026



Wand- / Deckenleuchten für außen



Wandleuchte – anthrazit, Aluminiumguss, Polycarbonat,
Lichtaustritt indirekt, Ausstrahlungswinkel 100°, Ø 180 mm,
Ausl. 40 mm, 9 W, 492 lm, 2700/3200/4000 K

6093714
89,00 €



Die dargestellten Preise sind unverbindliche Preisempfehlungen der Hersteller (Stand 07/2025) einschließlich gesetzl. MwSt. Auf Grund der aktuellen Beschaffungssituation für Rohstoffe und stetig steigender Energiekosten kann es bei den dargestellten Produkten zu unterjährigen Preisänderungen kommen. Die angegebenen Preise verstehen sich ohne Leuchtmittel, sofern nicht anders angegeben. Leuchtmittel sind ggf. eine kostenlose Beigabe seitens des Herstellers, daher sind keine Reklamationen und kein Umtausch möglich. Bitte beachten Sie bei der Auswahl von Leuchtmitteln, dass diese nicht grundsätzlich für den Einsatz im Außenbereich oder zur Verwendung in geschlossenen Leuchten zugelassen sind. Für alle mit LED verbauten Leuchten ist der reale Lichtstrom – tatsächlicher Lichtaustritt in lm – aufgeführt. Sofern lediglich nominale Lumenwerte vorliegen, wurden diese mit dem Hinweis „(LED)“ gekennzeichnet. Irrtümer, Preis- und Modelländerungen vorbehalten. Eventuelle Farbabweichungen sind drucktechnisch bedingt. Die Produktangaben sind ausschließlich solche des Herstellers. Die Mitegro GmbH & Co. KG und die der Kooperation angeschlossenen Elektrofachgroßhändler haften nicht für Herstellerangaben und sich daraus ergebende Rechtsfolgen. Die in diesem Prospekt angebotene Ware ist teilweise vorrätig oder kurzfristig auf Bestellung lieferbar.

EEK Energieeffizienzklasse

In Deutschland gefertigte Leuchte

Nachhaltig produzierte Leuchte

Lichtfarben warmweiß bis kaltweiß (stufenlos)

Leuchte mit Touch-Dimmer

Dimmbar über Schalter (simple switch & dim)

Für Möbeleinbau geeignet

Schwenkbare Einbauleuchte

Automatisches Einschalten des Lichts bei Bewegungserkennung

Integrierter Dämmerungssensor für automatisches Licht bei Dunkelheit

Besonders robuste Leuchte – schlag- und stoßfest

Je höher der Wert, desto besser ist der Schutz gegen Feuchtigkeit und Staub

Seitens der EU wird unterschieden, ob es sich bei einer Leuchte um eine „Lichtquelle“ handelt oder um ein „umgebendes Produkt“. Lichtquellen müssen weiterhin mit der EEK gekennzeichnet werden. Umgebende Produkte benötigen kein Energieetikett; der Hinweis zur Energieeffizienzklasse in der Montage-/Bedienungsanleitung reicht aus. Darüber hinaus wird künftig unterschieden, ob eine Lichtquelle einem umgebenden Produkt entnommen werden kann. In dieser Unterlage wird die Vorgabe wie folgt umgesetzt:

auswechselbare Lichtquelle durch Endnutzer/-innen

auswechselbare Lichtquelle durch eine Fachperson

nicht auswechselbare Lichtquelle

Für Leuchten ohne LED-Kennzeichnung muss die Lichtquelle (das Leuchtmittel) separat erworben werden.



LED-Gartenleuchten, IP44

Edelstahl V2A, pulverbeschichtet, LED eingebaut EEK F,
LED 6 W, 618 lm, 2.900 K

H: 400 mm, B: 160 mm, T: 100 mm,
M71176 anthrazit (RAL 7016) € 235,14

inkl. 2 Steckdosen auf der Rückseite
W73174 anthrazit (RAL 7016) € 281,55

H: 600 mm, B: 160 mm, T: 100 mm
M71177 anthrazit (RAL 7016) € 288,93

inkl. 4 Steckdosen auf der Rückseite
W73175 anthrazit (RAL 7016) € 377,23

646696 Erdeinbausockel, V2A € 73,54



LED-Erdspießstrahler, IP65

Aluminium-Druckguss, anthrazit, Inkl. Erdspieß
Zuleitung: 2 m mit Netzstecker,
LED 4x 2 W, 460 lm, 3.000 K, 40°
L: 117 mm, B: 80 mm, H: 70 mm

P28100 € 119,00



LED Garten- und Wegeleuchte mit Erdstück, IP65

Gehäuse Aluminiumguss, Sicherheitsglas klar.
Die Leuchte erzeugt bandförmig nach unten gerichtetes Licht.
LED-Modul austauschbar
LED 4,9 W, 330 lm, 3000 K
H: 700 mm, B: 110 mm, T: 110 mm

J41868 grafit 435,89€

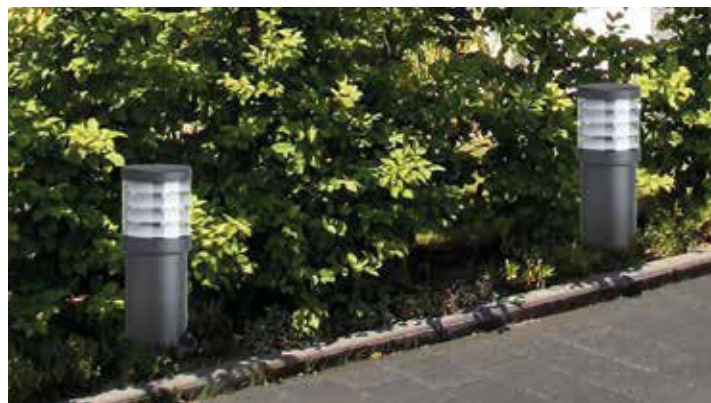

Standleuchte, IP65

Pulverbeschichtete Leuchte aus Aluminium-Druckguss,
Diffusor aus Polycarbonat, grafit, 1x E27
Breite oben 138 mm, Breite unten 160 mm

U94806 Höhe: 350 mm € 249,00

U94807 Höhe: 670 mm € 279,00

U94808 Höhe: 920 mm € 299,00



Erdspießstrahler, IP 65

Gehäuse aus Aluminium,
1x GU10, (Leuchtmittel nicht inkl.)
H: 375 mm, D: 57 mm,
Länge Korpus 130 mm,
Zuleitung: 3 m mit Netzstecker

W75290 79,00 €



LED-Decken- und Wandleuchte, IP65

Gehäuse Aluminium, Abdeckung Makrolon opal, LED eingebaut

LED 6 W, 539 lm, 3.000 K

D: 150 mm, T: 55 mm

M70464 anthrazit € 99,00

LED 10 W, 996 lm, 3.000 K

D: 250 mm, T: 71 mm

M70465 anthrazit € 139,00

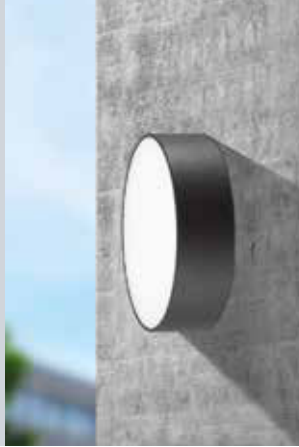

LED-Decken- und Wandleuchte, IP65

Gehäuse aus Aluminium, Abdeckung Makrolon opal, LED eingebaut

LED 4 W, 333 lm, 3.000 K

L: 141 mm, B: 141 mm, T: 56 mm

M70462 anthrazit € 99,00

LED 10 W, 898 lm, 3.000 K

L: 240 mm, B: 240 mm, T: 71 mm

M70463 anthrazit € 139,00



LED-Wandleuchte, IP66

Kunststoffgehäuse, Abdeckung opal, LED eingebaut, Schlagfestigkeit IK10, vandalismussicher, Power-Switch, CCT-Switch, seitliche oder rückseitige Kabeleinführung, UV-beständig, keine sichtbaren Schrauben, LED 9,5/13/18,5 W, 3.000 K/4.000 K

D: 300 mm, T: 85 mm

S09712 weiß € 74,91

S09713 silber € 74,91

S09714 anthrazit € 74,91



LED-Wandleuchte, IP44

Gehäuse Edelstahl, pulverbeschichtet, Abdeckung Opalglas LED eingebaut, LED 12 W, 462 lm, 3.000 K

H: 280 mm, B: 140 mm, T: 45 mm

M70468 anthrazit € 159,00

Mit integriertem Bewegungsmelder 180°

M70469 anthrazit € 199,00



LED Wandleuchte, IP65

Gehäuse Aluminiumguss, Abdeckung Sicherheitsglas mit optischer Struktur, LED-Modul austauschbar, mit Lichtaustritt nach unten

LED 4,1 W, 360 lm, 3000 K

H: 60 mm, B: 100 mm, T: 130 mm

185603 grafit 306,30€

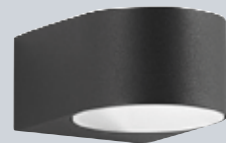

LED Wandleuchte, IP64

Gehäuse Aluminiumguss, Sicherheitsglas mattiert, LED-Modul austauschbar, Lichtaustritt nach unten

LED 2,7 W, 204 lm, 3000 K

H: 140 mm, B: 50 mm, T: 60 mm

185769 grafit 263,80€



LED-Wandleuchte, IP 65

Gehäuse aus Aluminium, LED eingebaut

Diffusor aus Polycarbonat,

LED 18 W, 800-970 lm,

CCT 3000/4000/5700 lm

D: 250 mm, T: 75 mm

W00760 119,00€



LED-Wandleuchte, IP 65

Gehäuse aus Aluminium, LED eingebaut

Diffusor aus Polycarbonat

LED 18 W, 1340-1530 lm,

CCT 3000/4000/5700 lm,

D: 250 mm, T: 75 mm

W00759 119,00€



Wandleuchte, IP65

aus hochwertigem seewasserbeständigem Edelstahl 316L, Diffusor aus Floatglas, 2x GU10 (Leuchtmittel nicht inkl.)

Länge Korpus: 200 mm

Durchmesser Korpus: 60mm

Wandabstand: 90 mm

Durchmesser Wandarmatur 68 mm.

J59456 € 159,00



Wandstrahler, IP65

aus hochwertigem seewasserbeständigem Edelstahl 316L, Diffusor aus Floatglas, 1x GU10 (Leuchtmittel nicht inkl.)

Länge Korpus: 100 mm,

Durchmesser Korpus: 60 mm,

Wandabstand: 90 - 170 mm,

Durchmesser Wandarmatur: 68 mm,

Schwenkbereich: 270°/90°

J59457 € 109,00



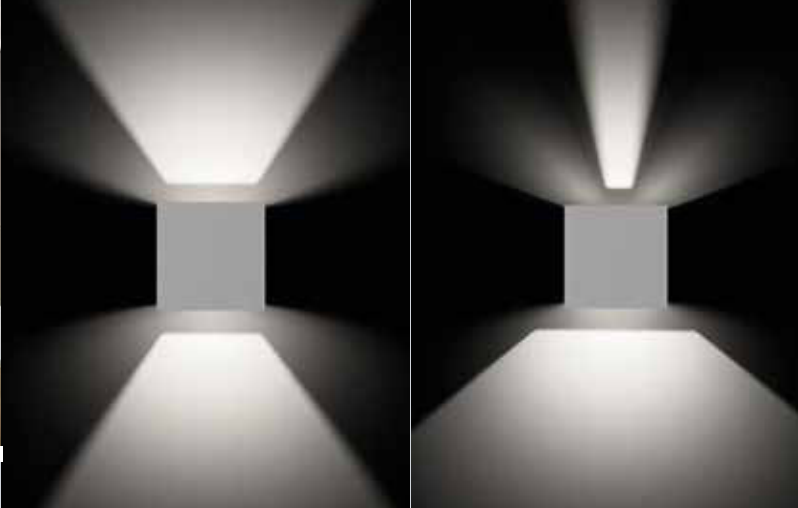

LED-Wandleuchte, IP54

Lichtaustritt oben und unten individuell einstellbar, und einseitig ausschaltbar, Aluminium
 H: 120 mm, B: 120 mm, Ausl.: 120 mm,
 LED eingebaut, LED 2x 6 W, 2x 425 lm, 3.000 K

- M83683 weiß € 169,00
- M83684 anthrazit € 169,00



LED-Wandleuchte, IP54

Aluminium mit zweiseitigem Lichtaustritt. Der Lichtkegel ist unabhängig voneinander stufenlos von 3° - 87° einstellbar.
 H: 150 mm, B: 180 mm, Ausl.: 75 mm,
 LED eingebaut, LED 2 x 7,5 W, 1.200 lm, 3.000 K

- J13791 anthrazit € 189,56



LED-Wandleuchte, IP54

Für Innen und Außen. Lichtaustritt nach oben und unten mit 60° Linsen für ein interessantes 6-flammiges Streiflicht.
 H: 80 mm, B: 170 mm, T: 40 mm,
 LED 6 x 1 W, 490 lm, 3.000 K, 230 V
 LED eingebaut

- L87987 weiß RAL 9003 € 162,28

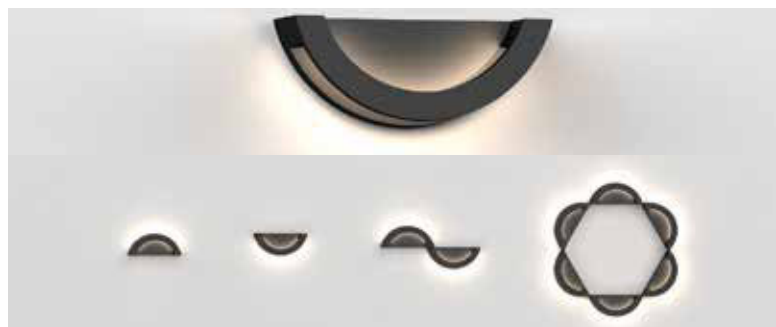

LED-Wandleuchte, IP65

Gehäuse aus Aluminium, Abdeckung aus Kunststoff opal. Durch die moderne Form ist die Leuchte perfekt für alle Anwendungen geeignet, mit denen besondere Lichteffekte geschaffen werden sollen.
 LED 8 W, 500 lm, 3.000 K, 200 - 240 V AC, 176 - 300 V DC, LED eingebaut, B: 203 mm, H: 82 mm, T: 80 mm

- N04534 anthrazit € 118,94



LED-Wandleuchte Up & Down, IP45

Mit einstellbarer Farbtemperatur und integrierte Zeitfunktion (z. B. Astro-/Wochenzeitschaltuhr), welche die Leuchte bei Sonnenuntergang automatisch ein- und bei Sonnenaufgang wieder ausschaltet. Dimmbar (0,1-100%), Lichtaustritt nach oben, unten oder beidseitig. Die Einstellungen können einfach in der Pleid-App konfiguriert werden.

LED 2x 4,15 W, 2x 300 lm, 2.200 - 4.000 K
 LED eingebaut, Abstrahlwinkel 45°
 Korpus Länge: 104 mm
 Durchmesser: 100 mm
 Wandabstand: 35 mm

- W47818 weiß RAL 9003 € 178,50
- W47816 grau RAL 7042 € 178,50
- W47817 schwarz RAL 7021 € 178,50

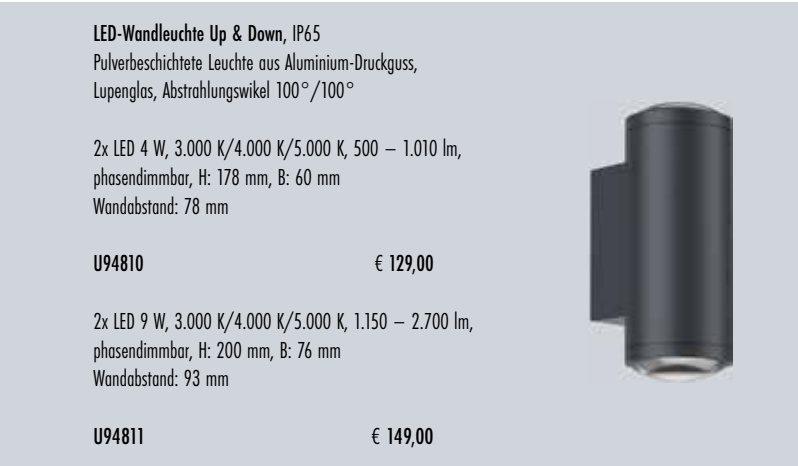

LED-Wandleuchte Up & Down, IP65

Pulverbeschichtete Leuchte aus Aluminium-Druckguss, Lupenglas, Abstrahlungswinkel 100°/100°

2x LED 4 W, 3.000 K/4.000 K/5.000 K, 500 - 1.010 lm,
 phasendimmbar, H: 178 mm, B: 60 mm
 Wandabstand: 78 mm

- U94810 € 129,00

2x LED 9 W, 3.000 K/4.000 K/5.000 K, 1.150 - 2.700 lm,
 phasendimmbar, H: 200 mm, B: 76 mm
 Wandabstand: 93 mm

- U94811 € 149,00



Wandleuchte, IP65

Mit Lichtaustritt nach unten.
 Aluminium-Druckguss, anthrazit, 1x GU10, mit Schutzglas,
 H: 100 mm, B: 70 mm, T: 78 mm

- U46252 € 89,00



Wandleuchte Up & Down, IP65

Mit Lichtaustritt nach unten und oben
 Aluminium-Druckguss, anthrazit, 2x GU10, mit Schutzglas,
 H: 165 mm, B: 70 mm, T: 78 mm

- U46253 € 99,00





Infrarot-Bewegungsmelder, IP54

Kunststoff, Reichweite 12 m, Zeiteinstellung: 10 Sek. - 15 Min,
Erfassungswinkel: 180° mit 90° Öffnungswinkel,
Ansprechhelligkeit: 2 - 2.000 lux. Montagehöhe 1,8 - 4,0 m,
H: 120 mm, B: 78 mm, Ausl.: 55 mm,

J22422	schwarz	€ 80,92
J22421	weiß	€ 80,92
J22424	anthrazit	€ 95,20



Passiv Infrarot-Bewegungsmelder, IP54

Digital per App und Bluetooth einstellbar einstellbar.
Reichweite: 9 m tangential und 6 m radial
Montagehöhe: max. 2,20 m
Ansprechhelligkeit: 2 - 1.000 lux
Zeiteinstellung: 5 Sek. - 60 Min,
Erfassungswinkel: 180°
Öffnungswinkel: 90°



P38060	anthrazit	€ 178,50
P38059	weiß	€ 178,50

Infrarot-Bewegungsmelder, IP54

Kunststoff, Inkl. Eckwandhalter und Fernbedienung
Reichweite: 2 - 20 m in drei Richtungen einstellbar
Montagehöhe: 2 - 5 m
Erfassungswinkel: 300° mit 180° Öffnungswinkel
Ansprechhelligkeit: 2 - 2.000 lux
Zeiteinstellung: 5 Sek. - 15 Min.
H: 72 mm, B: 114 mm, T: 128 mm



H07413	schwarz	€ 166,60
H01659	weiß	€ 166,60
H80666	anthrazit	€ 184,45

Funkschalter-Set RC, IP44

2er Funksteckdosen-Set
mit Handsendern zum komfortablen Ein- und Ausschalten
von Elektrogeräten und Lampen bis 1.000 W,
4-Kanal Handsender zur universellen Steuerung einzelner
oder auch mehrerer Empfänger gleichzeitig.
Reichweite: bis zu 25 m



H09828 € 27,99

Passiv Infrarot-Bewegungsmelder, IP54

Kunststoff, mit Eagle Eye Technologie, über Bluetooth Mesh vernetzbar
Zeitprogramme können definiert werden
Reichweite: 13 m
Erfassungsbereich: 130° bzw. 270°
Ansprechhelligkeit: 2 - 2000 lx
Montagehöhe: max. 6 m



W10548	anthrazit, 270°	€ 172,55
W10484	weiß, 270°	€ 172,55
W10488	anthrazit, 130°	€ 142,80
W10560	weiß, 130°	€ 142,80



Steckdosensäule, IP44

Edelstahl, pulverbeschichtet,
H: 400 mm, B: 100 mm, T: 100 mm

2 Steckdosen

W73183	edelstahl V2A	€ 200,87
W73181	anthrazit (RAL 7016)	€ 200,87
W73182	schwarz (RAL 9005)	€ 200,87

3 Steckdosen

W73186	edelstahl V2A	€ 215,62
W73184	anthrazit (RAL 7016)	€ 215,62
W73185	schwarz (RAL 9005)	€ 215,62

646690 Erdeinbausockel, V2A € 70,92



Steckdosensäule, IP44

Aluminium H: 295 mm
Dach: 150 x 150 mm, Fuß: 170 x 120 mm

2 Steckdosen

W73177	schwarz (RAL 9005)	€ 127,33
W73176	anthrazit (RAL 7016)	€ 127,33
W73178	steingrau (RAL 7030)	€ 127,33

4 Steckdosen

W73188	schwarz (RAL 9005)	€ 149,46
W73187	anthrazit (RAL 7016)	€ 149,46
W73189	steingrau (RAL 7030)	€ 149,46

646696 Erdeinbausockel, V2A € 73,54



Steckdosensäule, IP44

Edelstahl V2A, H: 300 mm

3 Steckdosen

Dach: 150 x 150 mm	
Fuß: 100 mm x 100 mm	
W73180	edelstahl € 377,23

2 Steckdosen

1 CEE-Steckdose 5 pol., 16 A	
Dach: 150 x 200 mm	
Fuß: 100 x 100 mm	
W73179	edelstahl € 416,26

646690 Erdeinbausockel, V2A € 70,92







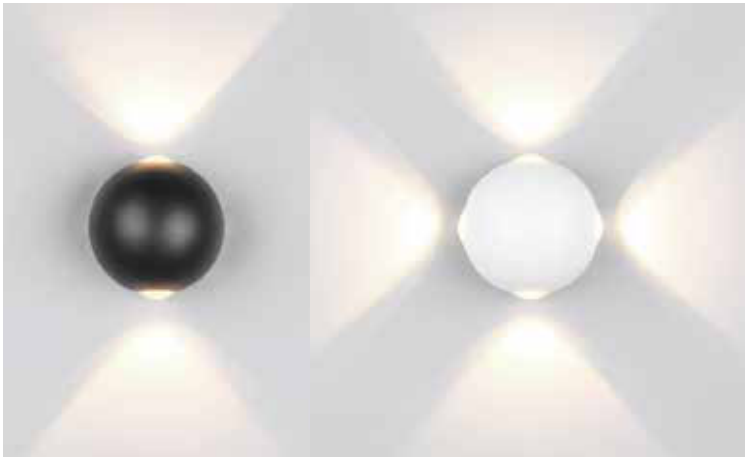

Wandleuchte – anthrazit, Aluminiumdruckguss, Kunststoff klar, inkl. Dämmerungssensor (über Schalter deaktivierbar), B. 125 mm, H. 330 mm, Ausl. 186 mm, E27, (Leuchtmittel nicht inkl.)

mit 120° Bewegungsmelder
2274540
133,99 €

ohne Bewegungsmelder
1158725
104,99 €



Wandleuchte – schwarz, Polycarbonat, Opalglas/Klarglas, schaltbar, Ausl. 100 mm, 2700/3200/4000 K, EEK E (EEK-Spektrum A-G)

Ø 170 mm, 15,1 W, 949 lm (3200 K)
6044872
35,52 €

B. 160 mm, H. 160 mm, 15,2 W, 953 lm (3200 K)
6044873
35,52 €







Wandleuchte – Metall, Lichtaustritt zweiseitig, Ø 105 mm, 2x2 W, 2x200 lm, 3000 K, EEK E (EEK-Spektrum A-G)

weiß matt
2657799
50,99 €

schwarz matt
2657800
50,99 €





Wandleuchte – Metall, Lichtaustritt vierseitig, Ø 105 mm, 4x2 W, 4x200 lm, 3000 K, EEK E (EEK-Spektrum A-G)

weiß matt
2657801
63,99 €

schwarz matt
2657802
63,99 €

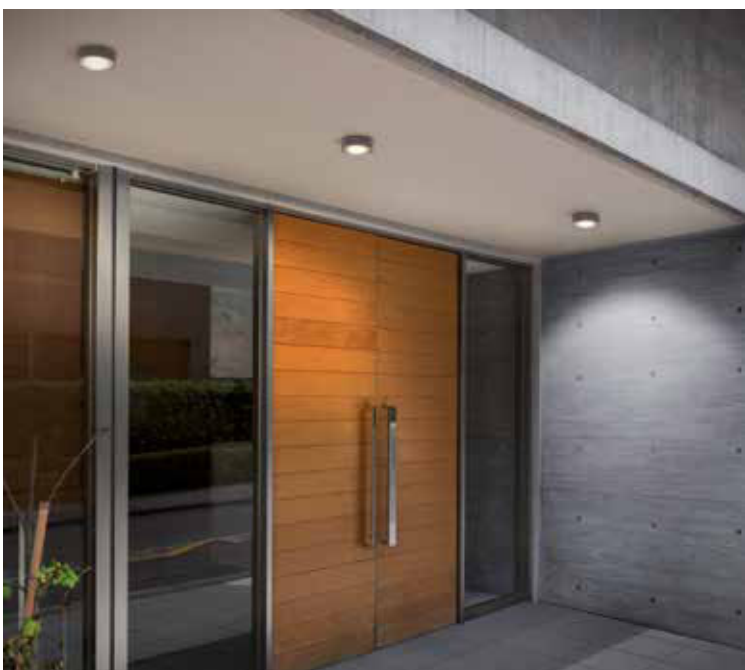



Aufbauleuchte – Aluminiumdruckguss, Glaslinse, Ø 110 mm, H. 40 mm, 6 W, 320 lm, 3000 K

weiß matt **1673983**
145,18 €

graphit **1673984**
145,18 €







Wand- / Deckenleuchten für außen

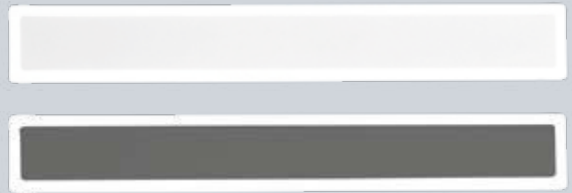

Wandleuchte – weiß, Aluminium, Methacrylat mit Opaldiffusor, schlagfest (IK06), Lichtaustritt direkt/indirekt, L. 625 mm, B. 54mm, H. 85 mm, 17 W, 1.390 lm, 3000K, EEK D (EEK Spektrum A-G)

weiß	dunkelgrau
6018360	6018361
148,00 €	148,00 €



Wandleuchte – Aluminium, Glas satiniert, Lichtaustritt direkt/indirekt, 2700/3200/4000 K

B. 170 mm, H. 70 mm, Ausl. 110 mm, 10,5 W, max. 834 lm

grau	anthrazit
8141419	8141421
130,90 €	130,90 €

B. 220 mm, H. 90 mm, Ausl. 105 mm, 17,5 W, max. 1.505 lm

grau	anthrazit
8141423	8141425
226,10 €	226,10 €



Wandleuchte – anthrazit, Aluminium, Glas satiniert, Lichtaustritt direkt/indirekt, B. 170 mm, H. 70 mm, Ausl. 110 mm, R7s (78 mm), (Leuchtmittel nicht inkl.)

3024423
118,94 €



Wandleuchte – anthrazit, Aluminium, Milchglas, Lichtaustritt zweiseitig, Ausstrahlungswinkel 100°, seewasserbeständig, L. 60 mm, B. 250 mm, H. 60 mm, 15 W, 1.140 lm, 3000 K

2657738
139,00 €



Wandleuchte – anthrazit, Aluminium, Klarglas, Lichtaustritt zweiseitig, Ausstrahlungswinkel 69°, seewasserbeständig, L. 62 mm, B. 56,5 mm, H. 200 mm, 2x 7 W, 800 lm, 3000 K

2657737
149,00 €



LED **IP65** **5 Jahre Garantie**

Wandleuchte – Aluminium, Lichtaustritt direkt/indirekt, dimmbar über Phasenabschnittdimmer, Lichtaustritt individuell stufenweise einstellbar, L. 120 mm, B. 120 mm, H. 120 mm, 8 W, 360 lm, 5 Jahre System-/10 Jahre Korrosionsschutzgarantie

schwarz, 2700 K	graphit, 3000 K
8438958	3046811
138,04 €	138,04 €

LED **IP44** **5 Jahre Garantie**

Wandleuchte – Aluminium, Lichtaustritt zweiseitig, Ausstrahlungswinkel stufenweise einstellbar bis 60°, dimmbar über Phasenabschnittdimmer, B. 86 mm, H. 86 mm, Ausl. 100 mm, 8 W, 380 lm, 3000 K, 5 Jahre System-/10 Jahre Korrosionsschutzgarantie

schwarz	weiß	graphit
6041660	6041663	6041657
111,86 €	111,86 €	111,86 €



LED **IP65** **5 Jahre Garantie**

Wandleuchte – Aluminium, schlagfest (IK10), Lichtaustritt zweiseitig individuell stufenweise einstellbar, dimmbar über Phasenabschnittdimmer, 3000 K, 5 Jahre System-/10 Jahre Korrosionsschutzgarantie

B. 120 mm, H. 120 mm, Ausl. 110 mm, 8 W, 480 lm

schwarz	weiß	graphit
3034073	3034067	3034070
138,04 €	138,04 €	138,04 €



B. 205 mm, H. 205 mm, Ausl. 125 mm, 32 W, 1.010 lm

schwarz	weiß	graphit
1320815	1320809	1320812
242,76 €	242,76 €	242,76 €



Wand- / Deckenleuchten für außen



Deckenleuchte – Aluminiumdruckguss, schlagfest (IK07), B. 90 mm, H. 120 mm, 6,2 W, 360 lm, GU10, (Leuchtmittel inkl.), 3000 K

schwarz	graphit
4649129	4649130
146,37 €	146,37 €



Deckenleuchte – Aluminiumdruckguss, schlagfest (IK07), Ø 90 mm, H. 120 mm, 6,2 W, 330 lm, GU10, (Leuchtmittel inkl.), 3000 K

schwarz	graphit
4649126	4649127
128,52 €	128,52 €



Wandleuchte – Aluminiumdruckguss, schlagfest (IK07), Lichtaustritt direkt, Ø 90 mm, H. 120 mm, Ausl. 147 mm, 6,2 W, 330 lm, GU10, (Leuchtmittel inkl.), 3000 K

schwarz	graphit
4649114	4649115
139,23 €	139,23 €



Eckbefestigung – Aluminium, L. 50 mm, B. 80 mm, H. 101 mm, 10 Jahre Korrosionsschutzgarantie

schwarz	graphit
4132430	4132431
14,28 €	14,28 €

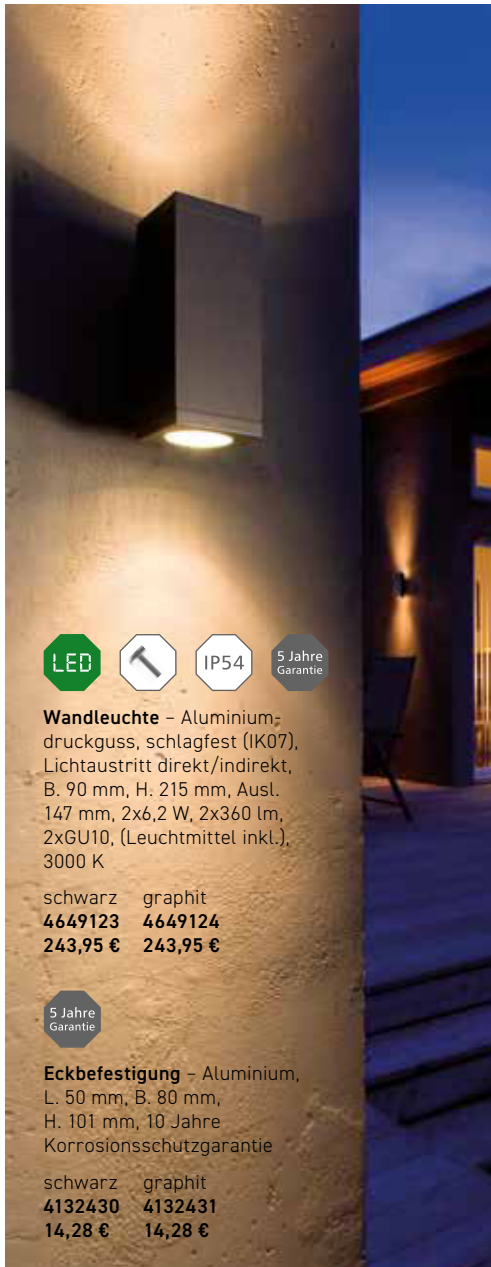

Wandleuchte – Aluminiumdruckguss, schlagfest (IK07), Lichtaustritt direkt/indirekt, B. 90 mm, H. 215 mm, Ausl. 147 mm, 2x6,2 W, 2x360 lm, 2xGU10, (Leuchtmittel inkl.), 3000 K

schwarz	graphit
4649123	4649124
243,95 €	243,95 €



Eckbefestigung – Aluminium, L. 50 mm, B. 80 mm, H. 101 mm, 10 Jahre Korrosionsschutzgarantie

schwarz	graphit
4132430	4132431
14,28 €	14,28 €



Wandleuchte – Aluminiumdruckguss, schlagfest (IK07), Lichtaustritt direkt, B. 90 mm, H. 120 mm, Ausl. 147 mm, 6,2 W, 360 lm, GU10, (Leuchtmittel inkl.), 3000 K

schwarz	graphit
4649120	4649121
154,70 €	154,70 €



Eckbefestigung – Aluminium, L. 50 mm, B. 80 mm, H. 101 mm, 10 Jahre Korrosionsschutzgarantie

schwarz	graphit
4132430	4132431
14,28 €	14,28 €



Wandleuchte – Aluminiumdruckguss, schlagfest (IK07), Lichtaustritt direkt/indirekt, Ø 90 mm, H. 215 mm, Ausl. 147 mm, 2x6,2 W, 2x330 lm, GU10, (Leuchtmittel inkl.), 3000 K

schwarz	graphit
4649117	4649118
216,58 €	216,58 €



Eckbefestigung – Aluminium, L. 50 mm, B. 80 mm, H. 101 mm, 10 Jahre Korrosionsschutzgarantie

schwarz	graphit
4132430	4132431
14,28 €	14,28 €



Wandleuchte – anthrazit, Aluminiumdruckguss, schlagfest (IK06), Lichtaustritt direkt/indirekt, L. 200 mm, H. 100 mm, Ausl. 100 mm, 20 W, 930 lm, 3000 K

8737690
241,30 €



Wandleuchte – Aluminiumdruckguss, schlagfest (IK06), Lichtaustritt direkt, Ausstrahlungswinkel 45°, L. 200 mm, H. 100 mm, Ausl. 102 mm, 11 W, 492 lm, 3000 K

weiß anthrazit
8737682 8737684
188,50 € 188,50 €



Wandleuchte – anthrazit, Aluminiumdruckguss, schwenkbar, B. 70 mm, H. 100 mm, Ausl. 100 mm, 3 W, 240 lm, 3000 K, EEK F (EEK-Spektrum A-G)

2199982
127,99 €



Wandleuchte – anthrazit, Aluminiumguss, Milchglas, Ausstrahlungswinkel 120°, B. 90 mm, H. 110 mm, Ausl. 25 mm, 3000 K

Lichtaustritt zweiseitig, 2x3 W, 442 lm
6093695
69,00 €

Lichtaustritt einseitig, 3 W, 238 lm
6093697
59,00 €

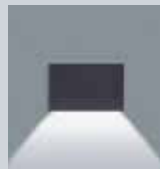
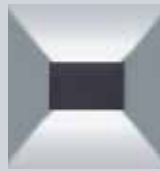

Wandleuchte – anthrazit, Aluminiumguss, Milchglas, Ausstrahlungswinkel 120°, B. 170 mm, H. 85 mm, Ausl. 28 mm, 3000 K

Lichtaustritt zweiseitig, 2x5 W, 755 lm
6093699
79,00 €

Lichtaustritt einseitig, 5 W, 422 lm
6093701
69,00 €



Wandleuchte – schwarz, seewasserbeständig, Aluminium, Glas, Lichtaustritt zweiseitig, B. 87 mm, H. 172 mm, Ausl. 100 mm, 2xGU10, (Leuchtmittel nicht inkl.), 10 Jahre Korrosionsschutzgarantie

1586277
89,95 €



Wandleuchte – schwarz, seewasserbeständig, Aluminium, Glas, Lichtaustritt zweiseitig, B. 87 mm, H. 172 mm, Ausl. 100 mm, 2xGU10, (Leuchtmittel nicht inkl.), 10 Jahre Korrosionsschutzgarantie

1586278
89,95 €



Wand- / Deckenleuchten für außen



LED IP44

Wandleuchte – Aluminium, Lichtaustritt direkt/indirekt (einstellbar durch 3 beiliegende Filterscheiben), B. 87 mm, H. 104 mm, Ausl. 100 mm, 2x6 W, 2x250 lm, 3000 K, EEK F (EEK-Spektrum A-G)

	weiß	grau	Edelstahl	verzinkt
schwarz, seewasserbeständig	1507392	1507394	1507396	1507395
	99,95 €	99,95 €	99,95 €	99,95 €
	1982835			
	99,95 €			



LED IP44

Wandleuchte – Aluminium, Lichtaustritt direkt/indirekt (einstellbar durch 3 beiliegende Filterscheiben), B. 87 mm, H. 104 mm, Ausl. 100 mm, 2x6 W, 2x250 lm, 3000 K, EEK F (EEK-Spektrum A-G)

	weiß	grau	Edelstahl	verzinkt
schwarz, seewasserbeständig	1507386	1507388	1507390	1507389
	99,95 €	99,95 €	99,95 €	99,95 €
	1586276			
	99,95 €			

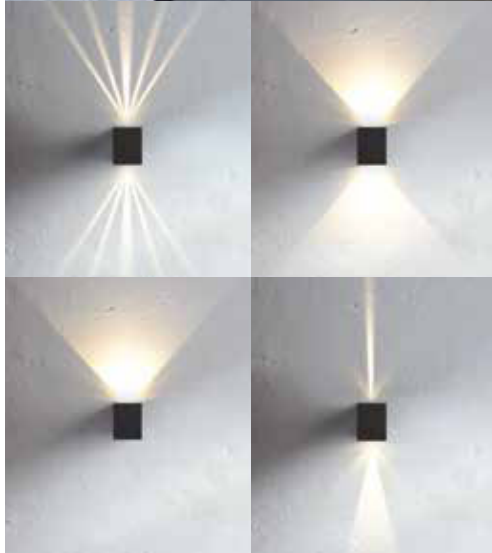



Wandeinbauleuchte – schwarz, Polycarbonat, Glas, schlagfest (IK07), schaltbar, L. 75 mm, B. 75 mm, Ausl. 5 mm, Einbautiefe 45 mm, 1,4 W, 35 lm, 3000 K

8182621
50,63 €

LED

5 Jahre Garantie

IP65

5 Jahre Garantie

Blende – Aluminium, L. 80 mm, B. 80 mm, Ausl. 7 mm

weiß	grau
8183804	8183805
14,34 €	14,34 €
anthrazit	schwarz
8183808	8183806
14,34 €	14,34 €

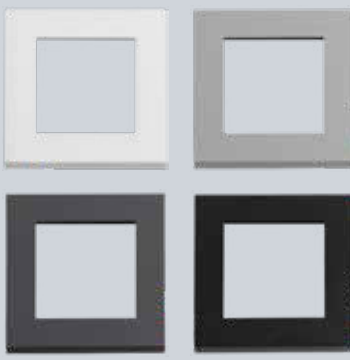



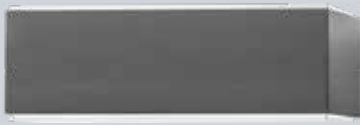

LED IP65

Wandleuchte – anthrazit, Aluminium, Kristallglas, Lichtaustritt direkt/indirekt, B. 207 mm, H. 110 mm, Ausl. 75 mm, 2x5 W, 2x218 lm, 3000 K

1667130
139,00 €



LED IP65

Wandleuchte – anthrazit, Aluminium, Lupenglas, Lichtaustritt direkt/indirekt, Ø 107 mm, H. 78 mm, Ausl. 121 mm, 2x6 W, 2x445 lm, 3000 K

1667131
129,00 €



LED IP54

Wandleuchte – anthrazit, Aluminium, Kristallglas, Lichtaustritt direkt, B. 120 mm, H. 132 mm, Ausl. 120 mm, 12 W, 296 lm, 3000 K

1667132
159,00 €

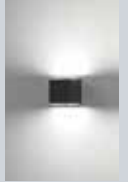

LED IP54

Wandleuchte – anthrazit, Aluminium, Kristallglas, Lichtaustritt direkt/indirekt, B. 120 mm, H. 145 mm, Ausl. 120 mm, 2x12 W, 2x397 lm, 3000 K

1667133
179,00 €



LED 5 Jahre Garantie IP66

Wandleuchte – anthrazit, Aluminium/Polycarbonat, Lichtaustritt direkt, inkl. Schalter für Farbtemperaturwechsel, beständig in Meeresnähe, 2700/3200/4000 K

B. 140 mm, H. 140 mm, Ausl. 50 mm, 3,2 W, 269 lm
3252212
176,66 €

B. 180 mm, H. 180 mm, Ausl. 68 mm, 16 W, 1.444 lm
3252205
354,86 €



LED Hammer IP65 5 Jahre Garantie

Wandleuchte – graphit, Aluminium, Glas, schlagfest (IK06), Lichtaustritt direkt, Ausstrahlungswinkel 80°/45°, dimmbar über Phasenabschrittdimmer, L. 110 mm, B. 110 mm, H. 32 mm, 140 lm, 3 W, 3000 K, 5 Jahre System-/10 Jahre Korrosionsschutzgarantie

3644428
122,57 €

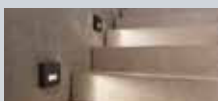

LED Hammer IP65 5 Jahre Garantie

Wandleuchte – graphit, Aluminium, Glas, schlagfest (IK06), Lichtaustritt direkt, Ausstrahlungswinkel 70°/40°, dimmbar über Phasenabschrittdimmer, Ø 110 mm, H. 35 mm, 110 lm, 3 W, 3000 K, 5 Jahre System-/10 Jahre Korrosionsschutzgarantie

2810138
122,57 €

Wand- / Deckenleuchten für außen



Wandleuchte – Floatglas satiniert, nicht see- und chlorwasserbeständig, B. 180 mm, H. 280 mm, Ausl. 80 mm, E27, (Leuchtmittel nicht inkl.), 10 Jahre Korrosionsschutzgarantie

mit 200° Bewegungs-
melder

Edelstahl gebürstet
4820397
179,00 €

anthrazit pulverbe-
schichtet
8739270
179,00 €

ohne Bewegungs-
melder

Edelstahl gebürstet
4820395
119,00 €

anthrazit pulverbe-
schichtet
2039187
119,00 €



Wandleuchte – Floatglas satiniert, nicht see- und chlorwasserbeständig, B. 180 mm, H. 280 mm, Ausl. 80 mm, E27, (Leuchtmittel nicht inkl.), 10 Jahre Korrosionsschutzgarantie

mit 200° Bewegungs-
melder

Edelstahl gebürstet
4820398
179,00 €

anthrazit pulverbe-
schichtet
8739274
179,00 €

ohne Bewegungs-
melder

Edelstahl gebürstet
4820396
119,00 €

anthrazit pulverbe-
schichtet
2039189
119,00 €



Wandleuchte – Glas opal, nicht see- und chlorwasserbeständig, B. 160 mm, H. 280 mm, Ausl. 90 mm, E27, (Leuchtmittel nicht inkl.), 10 Jahre Korrosionsschutzgarantie

mit 200° Bewegungs-
melder

Edelstahl gebürstet
4820392
199,00 €

anthrazit pulverbe-
schichtet
4366599
199,00 €

ohne Bewegungs-
melder

Edelstahl gebürstet
4820391
139,00 €

anthrazit pulverbe-
schichtet
4366598
139,00 €



Wandleuchte – Glas opal, nicht see- und chlorwasserbeständig, B. 280 mm, H. 280 mm, Ausl. 95 mm, E27, (Leuchtmittel nicht inkl.), 10 Jahre Korrosionsschutzgarantie

mit 200° Bewegungs-
melder

Edelstahl gebürstet
4928512
239,00 €

anthrazit pulverbe-
schichtet
4366560
239,00 €

ohne Bewegungs-
melder

Edelstahl gebürstet
4820401
189,00 €

anthrazit pulverbe-
schichtet
4615984
189,00 €





Wandleuchte – Aluminiumdruckguss, Glas opal, B. 195 mm, H. 310 mm, Ausl. 95 mm, E27, (Leuchtmittel nicht inkl.)

mit 180° Bewegungsmelder (innenliegend)

Edelstahl gebürstet
2810054
234,00 €

graphit
2810056
244,00 €

ohne Bewegungsmelder

Edelstahl gebürstet
2810142
199,00 €

graphit
2810055
209,00 €



Wandleuchte – Edelstahl, Aluminiumdruckguss, Glas opal, B. 170 mm, H. 290 mm, Ausl. 90 mm, E27, (Leuchtmittel nicht inkl.)

mit 180° Bewegungs-

melder (innenliegend)

2938924
244,00 €

ohne Bewegungsmelder

2810057
209,00 €



Wandleuchte – anthrazit, Aluminium, Kunststoff opal, schlagfest (IK07), 360° IR-Bewegungsmelder, Dauerlicht 4 Std., 10% Grundlicht, Durchgangsverdrahtung möglich, B. 291 mm, H. 303 mm, 9 W, 3000 K, EEK D (EEK-Spektrum A-G)

mit Schutzgitter, 576 lm
2689196
386,75 €

ohne Schutzgitter, 700 lm
2689195
386,75 €



Wandleuchte – graphit, Edelstahl pulverbeschichtet, Opalglas, B. 170 mm, H. 290 mm, Ausl. 90 mm, E27, (Leuchtmittel nicht inkl.)

mit 180° Bewegungsmelder (innenliegend)

1428717
254,00 €

ohne Bewegungsmelder
1428714
219,00 €



Wandleuchte – anthrazit, Kunststoff, Abdeckschale opal, schlagfest (IK10), 360° IR-Bewegungsmelder, Dauerlicht 4 Std., 10% Grundlicht, Durchgangsverdrahtung möglich, Ø 253 mm, 9 W, 3000 K, EEK D (EEK-Spektrum A-G)

mit Schutzgitter, 711 lm
2689199
238,00 €

ohne Schutzgitter, 815 lm
2689197
238,00 €

Wand- / Deckenleuchten für außen



Wandleuchte – Aluminiumdruckguss pulverbeschichtet, Polycarbonat, schlagfest (IK10), UV-beständig, Ø 270 mm, Ausl. 130 mm, 5 Jahre System-/10 Jahre Korrosionsschutzgarantie



E27, (Leuchtmittel nicht inkl.)
 schwarz weiß graphit
4155246 4155248 4155247
103,53 € 103,53 € 103,53 €

10 W, 420 lm, 3000 K
 schwarz weiß graphit
4649132 4649134 4649133
201,11 € 201,11 € 201,11 €



Wand-/Deckenleuchte – Aluminiumdruckguss pulverbeschichtet, Polycarbonat, schlagfest (IK10), UV-beständig, Ø 270 mm, Ausl. 120 mm, 5 Jahre System-/10 Jahre Korrosionsschutzgarantie



E27, (Leuchtmittel nicht inkl.)
 schwarz weiß graphit
4365155 4365157 4365156
99,96 € 99,96 € 99,96 €

10 W, 740 lm, 3000 K
 schwarz weiß graphit
2810000 2810002 2810001
201,11 € 201,11 € 201,11 €

mit HF-Bewegungsmelder unsichtbar in der Leuchte integriert, 10 W, 740 lm, 3000 K

schwarz weiß graphit
2021676 2810004 2810003
268,94 € 268,94 € 268,94 €



B. 240 mm, H. 240 mm, Ausl. 80 mm, E27, (Leuchtmittel nicht inkl.)

schwarz weiß graphit
4155240 4155242 4155241
107,10 € 107,10 € 107,10 €

B. 240 mm, H. 240 mm, Ausl. 80 mm, 10 W, 690 lm, 3000 K

schwarz weiß graphit
2810005 2810007 2810006
191,59 € 191,59 € 191,59 €

B. 308 mm, H. 308 mm, Ausl. 88 mm, 14 W, 1.540 lm, 3000 K

schwarz weiß graphit
2810099 2810106 2810102
247,52 € 247,52 € 247,52 €

mit integriertem Dämmerungsschalter, B. 240 mm, H. 240 mm, Ausl. 80 mm, 10 W, 690 lm, 3000 K

schwarz weiß graphit
2810098 2810105 2810101
258,23 € 258,23 € 258,23 €

mit HF-Bewegungsmelder unsichtbar in der Leuchte integriert, B. 308 mm, H. 308 mm, Ausl. 88 mm, 14 W, 1.540 lm, 3000 K

schwarz weiß graphit
2021663 2810108 2810104
314,16 € 314,16 € 314,16 €



Wand-/Deckenleuchte – Aluminiumdruckguss pulverbeschichtet, Polycarbonat, schlagfest (IK10), UV-beständig, 5 Jahre System-/10 Jahre Korrosionsschutzgarantie,





Wand-/Deckenleuchte – Aluminiumdruckguss pulverbeschichtet, Polycarbonat, schlagfest (IK10), UV-beständig, Ø 320 mm, Ausl. 85 mm, 5 Jahre System-/10 Jahre Korrosionsschutzgarantie



12 W, 1.180 lm, 3000 K

schwarz	weiß	graphit
2810110	2810113	2810116
223,72 €	223,72 €	223,72 €

mit HF-Bewegungsmelder (innenliegend), 12 W, 1.180 lm, 3000 K

schwarz	weiß	graphit
2811066	2810111	2810114
289,17 €	289,17 €	289,17 €

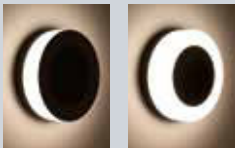

Wandleuchte – Aluminium, Kunststoff opal, Abdeckung über Magnetbefestigung beliebig wechselbar, schaltbar, Ø 145 mm, H. 47 mm, 9 W, 620 lm, 3000 K

strukturweiß	struktursilber	strukturschwarz
2923613	2923615	2923614
166,48 €	166,48 €	166,48 €

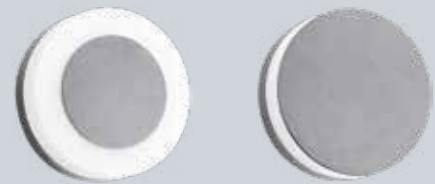

Wandleuchte – graphit, Aluminiumdruckguss pulverbeschichtet, Polycarbonat, schlagfest (IK10), UV-beständig, B. 240 mm, H. 240 mm, Ausl. 77 mm, 7 W, 500-700 lm, 3000 K, 5 Jahre System-/10 Jahre Korrosionsschutzgarantie

dimmbar über Phasenabschrittdimmer
2310132
208,25 €

nicht dimmbar, mit integriertem Dämmerungsschalter
2310133
247,52 €



Wand-/Deckenleuchte – weiß, Polycarbonat, schlagfest (IK10), UV-beständig

Ø 250 mm, Ausl. 95 mm, E27, (Leuchtmittel nicht inkl.)

4654279
95,00 €

Ø 300 mm, Ausl. 100 mm, 2xE27, (Leuchtmittel nicht inkl.)

2857365
110,00 €



Wand-/Deckenleuchte – weiß, Polycarbonat, schlagfest (IK10), UV-beständig

B. 240 mm, H. 240 mm, Ausl. 95 mm, E27, (Leuchtmittel nicht inkl.)

4654285
103,00 €

B. 300 mm, H. 300 mm, Ausl. 100 mm, 2xE27, (Leuchtmittel nicht inkl.)

2857368
120,00 €



Wand- / Deckenleuchten für außen



Wand-/Deckenleuchte – weiß, Kunststoff strukturiert, schlagfest (IK07), Lichtaustritt direkt, mit 360° Bewegungsmelder und Dämmerungssensor, Reichweite von 2-8 m in 4 Richtungen (je 90°) einstellbar, Dauerlicht 4 Std., 10% Grundlicht, Ø 310 mm, H. 69 mm, 14 W, 1430 lm, 3000 K, EEK D (EEK-Spektrum A-G)

1882901
221,34 €



Wandleuchte – Aluminium, schlagfest (IK06), Lichtaustritt direkt/indirekt, dimmbar über Phasenabschrittdimmer, L. 320 mm, B. 103 mm, H. 60 mm, 7 W, 600 lm, 3000 K, 5 Jahre System-/10 Jahre Korrosionsschutzgarantie

weiß	graphit
2810139	2810140
207,06 €	207,06 €



Wandleuchte – anthrazit, Aluminium, schlagfest (IK06), Lichtaustritt zweiseitig, Ausstrahlungswinkel >80° (100°), B. 95 mm, H. 165 mm, Ausl. 67 mm, 2x5 W, 2x450 lm, 3000 K

halbrund	rechteckig
2472621	3953913
161,96 €	161,96 €



Wandleuchte – anthrazit, Aluminium, schlagfest (IK06), Lichtaustritt zweiseitig, Ausstrahlungswinkel >80° (100°), mit Dämmerungs- und Bewegungssensor, B. 95 mm, H. 165 mm, Ausl. 80 mm, 2x5 W, 2x450 lm, 3000 K

halbrund	rechteckig
2472622	3953914
206,11 €	206,11 €





IP54 12 V

Einbauleuchte – V4A Edelstahl, Glas klar, starr, Ø 82 mm, Einbautiefe 55 mm, Deckenausschnitt 68 mm, MR16, GU5,3, (Leuchtmittel nicht inkl.)

Edelstahl	weiß
4756333	2944299
84,85 €	84,85 €



LED IP54

Wandleuchte – Aluminiumdruckguss, Diffusor Floatglas, Lichtaustritt 110°/110° oder durch mitgelieferten Reflektor 110°/40° bzw. 40°/40°, L. 108 mm, B. 108 mm, H. 112 mm, 2x7 W, 2x433 lm, 3000 K

Edelstahl	graphit
2810064	1428837
169,00 €	139,00 €



LED IP54

Wandleuchte – Aluminiumdruckguss, Lichtaustritt direkt/indirekt, Ausstrahlungswinkel 110°/110°, B. 100 mm, H. 160 mm, Ausl. 65 mm, 2x6 W, 2x456 lm, 3000 K

Edelstahl	graphit
2199999	1428834
169,00 €	139,00 €



LED IP54 5 Jahre Garantie

Hausnummernleuchte – anthrazit, Metall, Kunststoff, mit Bewegungsmelder, inkl. Hausnr.-Set, Ausl. 57 mm, 14 W, 720 lm, 2300/3000/4000 K, EEK E (EEK Spektrum A-G)

Ø 300 mm
6053763
165,99 €

L. 300 mm, B. 300 mm
6053764
165,99 €



Wand- / Deckenleuchten für außen



Wandleuchte – Kunststoff, Kristallglas klar, mit 240° IR-Bewegungsmelder, Dauerlicht 4 Std., 10-50% Grundlicht, Ø 130 mm, H. 336 mm, Ausl. 250 mm, E27, (Leuchtmittel nicht inkl.)

Eckbefestigung – Edelstahl

schwarz	weiß
2679842	2679843
154,70 €	154,70 €

schwarz	weiß
4940097	4940098
21,42 €	20,23 €



Wandleuchte – schwarz, Aluminium, gehärtetes Glas, schlagfest (IK07), Lichtaustritt direkt, Ausstrahlungswinkel 110°, dimmbar über Phasenabschrittdimmer, 9 W, 270 lm, 2700 K, 5 Jahre System-/ 10 Jahre Korrosionsschutzgarantie

L. 100 mm, B. 160 mm, H. 224 mm

4304913
160,65 €

L. 125 mm, B. 200 mm, H. 280 mm

4304914
182,07 €



Wandleuchte – Kunststoff, mit 130° Bewegungsmelder, Ø 185 mm, H. 275 mm, Ausl. 250 mm, E27, (Leuchtmittel nicht inkl.)

Blasenglas klar	Glas opal
-----------------	-----------

schwarz	schwarz
2473734	3698187
108,30 €	108,30 €

weiß	weiß
2473733	3698188
108,30 €	108,30 €



IP54

Wandleuchte – Glas klar, Ø 260 mm, H. 270 mm, Ausl. 390 mm, E27, (Leuchtmittel nicht inkl.)

schwarz	verzinkt (15 Jahre Garantie)
4820943	3758056
74,95 €	74,95 €



IP65

Wandleuchte – graphit, Aluminiumdruckguss pulverbeschichtet, Glas klar, dimmbar, B. 131 mm, H. 256 mm, Ausl. 118 mm, E27, (Leuchtmittel nicht inkl.)

3932873
169,00 €



IP54

Wandleuchte – Aluminium, Lichtaustritt direkt/indirekt, Ø 75 mm, H. 195 mm, Ausl. 125 mm, 2xGU10, (Leuchtmittel nicht inkl.)

3447813
59,95 €





Wandleuchte – schwarz, Aluminiumguss, Acrylglas klar, beständig in Meeresnähe, Ø 260 mm, H. 415 mm, Ausl. 320 mm, E27, (Leuchtmittel nicht inkl.)

3807745
256,80 €



Wandleuchte – schwarz, Aluminiumguss, Acrylglas klar, mit 360° Bewegungsmelder (Zeit- und Dämmerungsschalter einstellbar), beständig in Meeresnähe, Ø 260 mm, H. 450 mm, Ausl. 320 mm, E27, (Leuchtmittel nicht inkl.)

3807744
326,30 €



Wandleuchte – schwarz, Aluminiumguss, Acrylglas klar, beständig in Meeresnähe, Ø 260 mm, H. 450 mm, Ausl. 320 mm, E27, (Leuchtmittel nicht inkl.)

3807743
256,80 €



Wegeleuchte – schwarz, Aluminiumguss, Acrylglas klar, beständig in Meeresnähe, Ø 260 mm, H. 1355 mm, E27, (Leuchtmittel nicht inkl.)

2677364
356,00 €



Sockelleuchte – schwarz, Aluminiumguss, Acrylglas klar, beständig in Meeresnähe, Ø 260 mm, H. 565 mm, E27, (Leuchtmittel nicht inkl.)

3807666
288,60 €



Erdspieß/Erdeingrabstück
– für Wege- und Podestleuchten, Ø 150 mm, H. 400 mm

4822891
107,90 €



Wandleuchte – braun-messing, Aluminiumguss, Acrylglas klar, beständig in Meeresnähe, B. 235 mm, H. 215 mm, Ausl. 130 mm, E27, (Leuchtmittel nicht inkl.)

4125745
247,80 €



Wandleuchte – braun-messing, Aluminiumguss, Acrylglas klar, beständig in Meeresnähe, Ø 200 mm, H. 350 mm, Ausl. 295 mm, E27, (Leuchtmittel nicht inkl.)

mit 360° Bewegungsmelder (Zeit- und Dämmerungsschalter einstellbar)

4125737
306,70 €

ohne Bewegungsmelder
4125736
257,00 €



Leuchtserien für außen

IP54

Wegeleuchte – verzinkt (15 Jahre Garantie), Glas klar, Ø 220 mm, H. 925 mm, E27, (Leuchtmittel nicht inkl.)

4820941
129,95 €



IP54

Wandleuchte – verzinkt (15 Jahre Garantie), Glas klar, Ø 220 mm, H. 230 mm, Ausl. 250 mm, E27, (Leuchtmittel nicht inkl.)

4820937
64,95 €



IP54

Wandleuchte – verzinkt (15 Jahre Garantie), Glas klar, mit 100° Bewegungsmelder, Ø 230 mm, H. 220 mm, Ausl. 250 mm, E27, (Leuchtmittel nicht inkl.)

4820939
89,95 €



LED **IP65**

Wandleuchte – anthrazit, Aluminiumguss, Polycarbonat, Lichtaustritt indirekt, Ausstrahlungswinkel 120°, drehbar 355°, B. 175 mm, H. 60 mm, Ausl. 110 mm, 12 W, 696 lm, 3000 K

6093694
129,00 €



LED **IP65**

Wegeleuchte – anthrazit, Aluminiumguss, Polycarbonat, Lichtaustritt indirekt, Ausstrahlungswinkel 120°, drehbar 355°, B. 175 mm, H. 800 mm, Ausl. 60 mm, 12 W, 696 lm, 3000 K

6093693
149,00 €



IP44 

Wandleuchte – Edelstahl, Glas opal, Ø 110 mm, H. 300 mm, Ausl. 140 mm, E27, (Leuchtmittel nicht inkl.)

4820402
159,00 €



IP44 

Wegeleuchte – Edelstahl, Glas opal, Ø 110 mm, E27, (Leuchtmittel nicht inkl.)

H. 600 mm	H. 900 mm
5973913	4820404
179,00 €	229,00 €

Erdspieß/Erdeingrabstück
– Ø 95 mm, H. 450 mm

4366550
69,00 €



IP44 

Wandleuchte – anthrazit, Aluminium, Glas opal, Ø 110 mm, H. 300 mm, Ausl. 140 mm, E27, (Leuchtmittel nicht inkl.)

4615982
119,00 €



IP44 

Wegeleuchte – anthrazit, Aluminium, Glas opal, Ø 110 mm, E27, (Leuchtmittel nicht inkl.)

H. 600 mm	H. 900 mm
4366563	4615981
179,00 €	229,00 €

Erdspieß/Erdeingrabstück
– Ø 95 mm, H. 450 mm

4366550
69,00 €





Wegeleuchte – Edelstahl, Makrolon, Lichtaustritt vierseitig, nicht see- und chlorwasserbeständig, L. 80 mm, B. 160 mm, 2G11, (Leuchtmittel inkl.), 3000 K, 10 Jahre Korrosionsschutzgarantie

H. 400 mm, 10 W
anthrazit pulverbeschichtet
4366581
179,00 €
Edelstahl gebürstet
5973908
179,00 €

H. 800 mm, 18 W
anthrazit pulverbeschichtet
4366564
279,00 €
Edelstahl gebürstet
4820390
279,00 €

Erdspieß/Erdeingrabstück – Edelstahl, Ø 95 mm, H. 450 mm
4366551
69,00 €



Wandleuchte – Glas opal, B. 220 mm, H. 220 mm, Ausl. 45 mm, 12 W, 470 lm, 3000 K

mit 180° Bewegungsmelder
anthrazit pulverbeschichtet
1667127
199,00 €
Edelstahl gebürstet
1667126
199,00 €

ohne Bewegungsmelder
anthrazit pulverbeschichtet
2039194
159,00 €
Edelstahl gebürstet
2039193
159,00 €



Wandleuchte – anthrazit, Aluminiumguss, Kunststoff weiß, B. 100 mm, H. 160 mm, Ausl. 105 mm, 8 W, 670 lm, 3000 K, EEK F (EEK-Spektrum A-G)

mit 120° Bewegungsmelder
2199977
191,99 €

ohne Bewegungsmelder
2923625
165,99 €



Wegeleuchte – anthrazit, Aluminiumguss, Kunststoff weiß, B. 140 mm, Ausl. 125 mm, 9 W, 670 lm, 3000 K, EEK F (EEK-Spektrum A-G)

mit 120° Bewegungsmelder
H. 500 mm H. 1000 mm
2199991 **2199989**
223,99 € **252,99 €**

ohne Bewegungsmelder
H. 500 mm H. 1000 mm
1043699 **1043700**
191,99 € **223,99 €**

Erdspieß/Erdeingrabstück – L. 140 mm, B. 200 mm, H. 400 mm
2199996
76,99 €

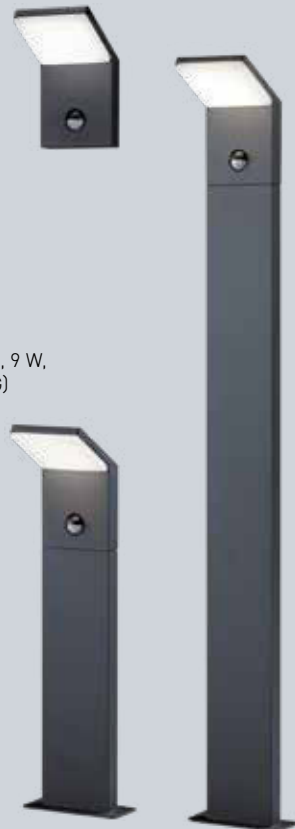

Wandleuchte – anthrazit, Aluminium, Kunststoff opal, per Bluetooth vernetzbar (mit sortimentsübergreifender Nachbargruppen-Funktion), 160° iHF-Sensor, Softlichtstart, Radius Ø 1-5 m, Dämmerungseinstellung 2-2000 lx, Zeiteinstellung 5 sek-60 min, Dauerlicht individuell per App einstellbar, 0-100% Grundlicht, dimmbares Hauptlicht, L. 134 mm, B. 134 mm, H. 87 mm, 9 W, 655 lm, 3000 K, EEK F (EEK-Spektrum A-G)

2581128
273,70 €



Wegeleuchte – anthrazit, Aluminium, Kunststoff opal, per Bluetooth vernetzbar (mit sortimentsübergreifender Nachbargruppen-Funktion), 160° iHF-Sensor, Softlichtstart, Radius Ø 1-5 m, Dämmerungseinstellung 2-2000 lx, Zeiteinstellung 5 sek-60 min, Dauerlicht individuell per App einstellbar, 0-100% Grundlicht, dimmbares Hauptlicht, L. 136 mm, B. 146 mm, 9 W, 655 lm, 3000 K, EEK F (EEK-Spektrum A-G)

H. 600 mm H. 900 mm
2581130 **2581132**
374,85 € **398,65 €**





Wandleuchte – anthrazit, Aluminiumdruckguss, Kunststoff weiß, Ø 85 mm, E27, (Leuchtmittel nicht inkl.)

H. 175 mm, Ausl. 118 mm

mit 120° Bewegungsmelder

1158755

63,99 €

ohne Bewegungsmelder

3854391

37,99 €

Lichtaustritt oben/unten, H. 330 mm, Ausl. 118 mm, 2xE27

mit 120° Bewegungsmelder

1158757

89,99 €

ohne Bewegungsmelder

3854392

48,99 €



Eckbefestigung – schwarz matt, Kunststoff, inkl. 2 Befestigungsplatten (110x110 mm und 200x100 mm), max. Tragkraft 10 kg, B. 110 mm, H. 100 mm

1638000

44,99 €



Wegeleuchte – anthrazit, Aluminiumdruckguss, Kunststoff weiß, Ø 85 mm, E27, (Leuchtmittel nicht inkl.)

Leuchtenfuß-Ø 120 mm, H. 300 mm

mit 120° Bewegungsmelder

1159033

74,99 €

ohne Bewegungsmelder

3854394

48,99 €

Leuchtenfuß-Ø 120 mm, H. 800 mm

mit 120° Bewegungsmelder

1158972

110,99 €

ohne Bewegungsmelder

3854393

81,99 €

Erdspieß/Erdeingrabstück

– L. 140 mm, B. 200 mm, H. 400 mm

2199996

76,99 €



Wegeleuchte – anthrazit, Aluminiumdruckguss, Kunststoff weiß, mit 2 Steckdosen, Leuchtenfuß-Ø 120 mm, Ø 85 mm, H. 800 mm, E27, (Leuchtmittel nicht inkl.)

2622921

110,99 €



Wandleuchte – graphit, Edelstahl, Opalglas, Lichtaustritt indirekt, L. 120 mm, B. 120 mm, H. 250 mm, Ausl. 145 mm, E27, (Leuchtmittel nicht inkl.)

mit 120° IR-Bewegungsmelder

6048087

233,00 €

ohne Bewegungsmelder, dimmbar mit geeignetem LED-Leuchtmittel

6048086

209,00 €



Wegeleuchte – graphit, Aluminium, Opalglas, Lichtaustritt indirekt, dimmbar mit geeignetem LED-Leuchtmittel, L. 120 mm, B. 120 mm, H. 400 mm, E27, (Leuchtmittel nicht inkl.)

H. 400 mm

6048088

279,00 €

H. 850 mm

6048089

329,00 €

Erdspieß/Erdeingrabstück

– Edelstahl, L. 120 mm, B. 120 mm, H. 450 mm

1428726

69,00 €

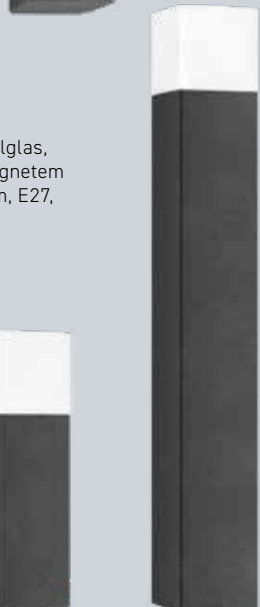



IP54

Deckenleuchte – anthrazit, Aluminium, seewasserbeständig, L. 124 mm, H. 188 mm, E27, (Leuchtmittel nicht inkl.), 10 Jahre Korrosionsschutzgarantie

2657789
119,95 €



IP54

Wandleuchte – anthrazit, Aluminium, seewasserbeständig, L. 124 mm, H. 168 mm, E27, (Leuchtmittel nicht inkl.), 10 Jahre Korrosionsschutzgarantie

2657790
119,95 €

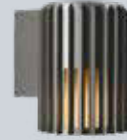

IP44

Wegeleuchte – anthrazit, Aluminium, seewasserbeständig, L. 124 mm, B. 124 mm, E27, (Leuchtmittel nicht inkl.), 10 Jahre Korrosionsschutzgarantie

H. 454 mm H. 954 mm
2657791 **2657792**
174,95 € **229,95 €**



IP54

Wandleuchte – anthrazit, Aluminium, seewasserbeständig, Lichtaustritt zweiseitig, L. 124 mm, B. 124 mm, H. 337 mm, 2xE27, (Leuchtmittel nicht inkl.), 10 Jahre Korrosionsschutzgarantie

2657797
164,95 €



LED



IP54

Wandleuchte – dunkelgrau, Aluminium/ Polycarbonat, schlagfest (IK05), Leuchtenkopf schwenkbar und drehbar, Leuchtenkopf-Ø 240 mm, Ø 85 mm, Ausl. 82 mm, 10 W, 835 lm, 3000 K

2657768
173,00 €

LED



IP54

Wegeleuchte – dunkelgrau, Aluminium/ Polycarbonat, schlagfest (IK05), Leuchtenkopf schwenkbar und drehbar, Leuchtenkopf-Ø 240 mm, Ø 85 mm, H. 650 mm, 10 W, 835 lm, 3000 K

2657767
248,00 €

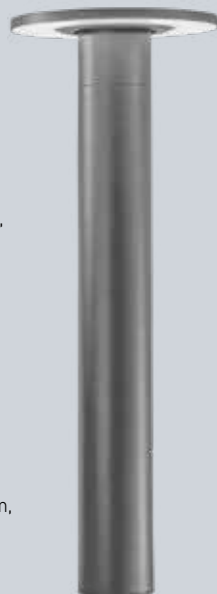

Leuchtenserien für außen



Wandleuchte – anthrazit/Holzoptik, Metall, B. 165 mm, H. 330 mm, 11 W, 450 lm, 3000 K, EEK F (EEK-Spektrum A-G)

mit Bewegungsmelder

2657804
152,99 €

ohne Bewegungsmelder

2657803
127,99 €



Wegeleuchte – anthrazit/Holzoptik, Metall, L. 95 mm, B. 215 mm, 11 W, 450 lm, 3000 K, EEK F (EEK-Spektrum A-G)

H. 600 mm H. 1000 mm

2657814 **2657812**
178,99 € **229,99 €**



Wegeleuchte – schwarz matt/Holzoptik, Metall, Glas, Dämmerungssensor ist separat zu schalten, B. 160 mm, E27, (Leuchtmittel nicht inkl.)

H. 650 mm

2657813
152,99 €

H. 1000 mm

2657811
191,99 €



Wandleuchte – schwarz matt/Holzoptik, Metall, Glas, Dämmerungssensor ist separat zu schalten, B. 115 mm, H. 190 mm, E27, (Leuchtmittel nicht inkl.)

2657798
89,99 €



Erdspießleuchte – schwarz, Aluminium, Kunststoff, Polycarbonat, schlagfest (IK05), inkl. Glasdiffusor, Komfortblende, Anschluss-Set aus IP-Netzteil und Erdspieß, Leuchtenkopf-Ø 56 mm, Ausl. 70 mm, 3,4 W, 192 lm, 2700 K, EEK E (EEK-Spektrum A-G)

H. 600 mm

2657785
330,17 €

H. 800 mm

2657786
354,24 €

H. 1000 mm

2657787
368,48 €

H. 1200 mm

2657788
384,76 €

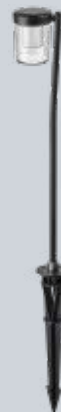



Solar-Wandleuchte – anthrazit, Aluminium, Kunststoff, Lichtaustritt direkt, 140° IR-Bewegungsmelder, temperaturresistenter Lithium-Ferrum-Akku mit 60 Tagen Leuchtreserve, Solarpanel getrennt montierbar, inkl. 6000 mm Verlängerungskabel, 3% Grundlicht, B. 189 mm, H. 298 mm, Ausl. 186 mm, 1,2 W, 150 lm, 3000 K

8402583
365,33 €

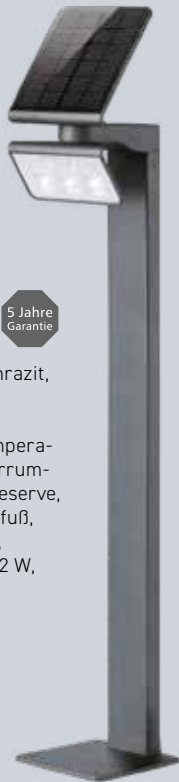

Solar-Wegeleuchte – anthrazit, Aluminium, Kunststoff, Lichtaustritt direkt, 140° IR-Bewegungsmelder, temperaturresistenter Lithium-Ferrum-Akku mit 60 Tagen Leuchtreserve, höhenverstellbarer Standfuß, 3% Grundlicht, L. 188 mm, B. 194 mm, H. 1178 mm, 1,2 W, 150 lm, 3000 K

8402582
490,28 €



Solar-Wandleuchte – grau, Aluminium, Lichtaustritt direkt, 120° IR-Bewegungssensor (2 Modi wählbar), Lithium-Ionen Akku, Batteriekapazität 1500 mAh, Batteriespannung 7,4 VDC, Betriebsdauer 3h bei 100%/20h bei 15%, B. 180 mm, H. 255 mm, Ausl. 160 mm, 3,5 W, 250 lm, 3000 K

2199314
272,51 €



Solar-Wegeleuchte – grau, Aluminium, Lichtaustritt direkt, 120° IR-Bewegungssensor (2 Modi wählbar), Lithium-Ionen Akku, Batteriekapazität 1500 mAh, Batteriespannung 7,4 VDC, Betriebsdauer 3h bei 100%/20h bei 15%, L. 160 mm, B. 180 mm, H. 1000 mm, 3,5 W, 250 lm, 3000 K

2199315
391,51 €



Solar-Wandleuchte – anthrazit, Aluminium, Polycarbonat Diffusor, Lichtaustritt direkt, B. 140 mm, H. 46 mm, Ausl. 190 mm, 2,2 W, 195 lm, 3000 K

1667128
109,00 €



Solar-Wegeleuchte – anthrazit, Aluminium, Polycarbonat Diffusor, Lichtaustritt direkt, L. 165 mm, B. 140 mm, H. 650 mm, 2,2 W, 143 lm, 3000 K

1667129
149,00 €

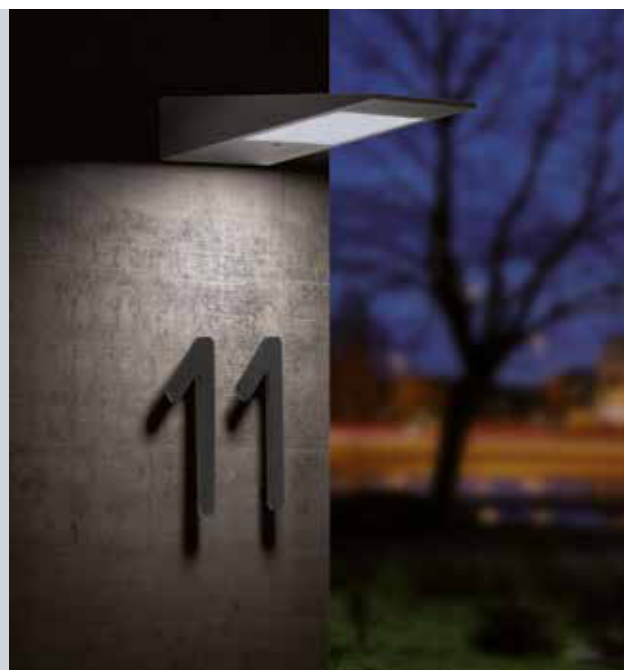

Garten- / Wegeleuchten



Wegeleuchte – anthrazit,
Aluminium pulverbeschichtet,
Glas opal, L. 120 mm, B. 120 mm,
H. 650 mm, E27, (Leuchtmittel
nicht inkl.)

mit 120° Bewegungsmelder
1616874
159,00 €

ohne Bewegungsmelder
1616873
139,00 €



Wegeleuchte – anthrazit,
Aluminium, Polycarbonat,
schlagfest (IK10),
Ausstrahlungswinkel 51°
(rundum), B. 130 mm,
H. 800 mm, 9,1 W, 701 lm,
2700/3200/4000 K

8183626
323,14 €



Wegeleuchte – anthrazit, Aluminium-
guss, Klarglas, Lichtaustritt
indirekt, drehbar 355°,
Leuchtenkopf-Ø 56 mm,
Leuchtenkopf-L. 101 mm,
Leuchtenfuß-Ø 100 mm,
Ø 55 mm, B. 113 mm,
H. 600 mm, GU10,
(Leuchtmittel nicht inkl.)

6093707
99,00 €



Wegeleuchte – graphitgrau,
Aluminium pulverbeschichtet,
Diffusor klar, schmutzabweisend
durch Pulverbeschichtung
mit Lotuseffekt, Ø 170 mm,
H. 940 mm, 1.270 lm, 3100 K

mit 140° Bewegungsmelder,
Parametrierung mit
Fernbedienung (Zubehör
separat bestellen),
Nachlaufzeit 1-30 min
(Automatik-DALI), schlagfest
(IK09), 17 W

1030487
978,20 €

schaltbar Ein/Aus,
schlagfest (IK10), 16 W
1030471
771,10 €



Wegeleuchte – graphitgrau,
Aluminium, schlagfest (IK09),
seeluftgeschützt und schmutz-
abweisend, Ø 100 mm, H. 700 mm,
7 W, 530 lm, 3100 K

8096286
338,00 €





Wegeleuchte – graphit, Aluminium, Stahl, Acryl, Lichtaustritt direkt, Leuchtenköpfe schwenkbar, UV- und witterungsbeständige Pulverbeschichtung, Leuchtenfuß-Ø 120 mm, Ø 170 mm, H. 750 mm, 12 W, 780 lm, 3000 K

3684667
474,81 €



Stehleuchte – silbergrau, Acryl weiß (witterungsbeständig), inkl. 4500 mm Zuleitung, Ø 350 mm, H. 1500 mm, E27, (Leuchtmittel nicht inkl.)

2868460
355,81 €

Akkuleuchte – Plastik, 2-fach Touch-Dimmer, mit Moodmaker™-Funktion, inkl. USB-Kabel, Ø 120 mm, 70 lm, 2700 K

weiß/schwarz
2443876
24,95 €

weiß/grün
2348660
24,95 €

weiß/gelb
2348661
24,95 €

Kugelleuchte – weiß, Polyethylen, UV-beständig, inkl. 5000 mm Zuleitung mit Netzstecker, E27, (Leuchtmittel nicht inkl.)

Ø 280 mm	Ø 380 mm	Ø 550 mm
8083519	8083520	8083521
172,55 €	218,96 €	341,53 €

Erdspeiß – schwarz, Polyethylen, Ø 300 mm

3223281
27,37 €





Akku-Tischleuchte – Metall, stufenlos dimmbar über integrierten Sensordimmer, On/Off-Touch und USB-C Anschluss mit Ladefunktion, Ø 135 mm, H. 391 mm, 1,5 W, 90 lm, 3000 K, EEK G (EEK-Spektrum A-G)

weiß matt	schwarz matt	pistaziengrün	rot
2657821	2657822	2657823	2657820
85,99 €	85,99 €	85,99 €	85,99 €



Akku-Tischleuchte – Kunststoff, Sensordimmer, mit USB-Anschluss und Ladestation, Leuchtenkopf-Ø 105 mm, L. 125 mm, B. 125 mm, H. 380 mm, 1,5 W, 50 lm, 2700K/4000/6000 K, EEK E (EEK-Spektrum A-G)

weiß matt
1455387
69,99 €

schwarz matt
1455388
69,99 €



Akku-Tischleuchten-Set – Kunststoff, Sensordimmer, mit USB-Anschluss und 6-fach-Ladestation, Leuchtenkopf-Ø 105 mm, L. 125 mm, B. 125 mm, H. 380 mm, 6x1,5 W, 6x50 lm, 2700K/4000/6000 K, EEK E (EEK-Spektrum A-G)

weiß matt
2657818
510,99 €

schwarz matt
2657819
510,99 €



Akku-Tischleuchte – Aluminiumguss, Polycarbonat, Lichtaustritt indirekt, Ausstrahlungswinkel 100°, stufenlos dimmbar, inkl. Ladestation mit USB-C Anschluss, Leuchtenkopf-Ø 80/130 mm, Leuchtenfuß-Ø 120 mm, H. 350 mm, 3 W, 240 lm, 2700/3200/4000 K

weiß
6093704
69,00 €

schwarz
6093703
69,00 €



Briefkasten – anthrazit pulverbeschichtet, Edelstahl/Stahl, mit Klappendämpfer und integriertem Zeitungsfach, B. 370 mm, H. 370 mm, Ausl. 105 mm

2657739
109,00 €



Briefkasten – graphit, elektrolytisch verzinktes Blech, mit Entnahmesicherung und integriertem Zeitungsfach, B. 370 mm, H. 375 mm, Ausl. 105 mm

3003193
159,00 €

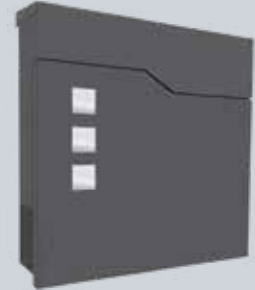

Briefkasten – schwarz, Edelstahl gebürstet, Posteinwurf 235x33 mm mit Entnahmesicherung, B. 310 mm, H. 370 mm, Ausl. 100 mm

2810144
199,00 €



Zeitungsfach – schwarz, Edelstahl gebürstet, beidseitig offen, B. 310 mm, H. 100 mm, Ausl. 100 mm

2810145
55,00 €



Paketbriefkasten
– anthrazit, Stahlblech/Edelstahl, Bausatz, B. 500 mm, H. 1120 mm, Ausl. 370 mm

1763755
469,00 €



Steckdosensäulen / -spieße

IP44 

Steckdosensäule
 – graphit, Edelstahl/
 Aluminium, 3-fach,
 B. 95 mm, H. 330 mm,
 Ausl. 70 mm

2657781
229,00 €



IP44 

Steckdosensäule – Edelstahl,
 2-fach, beständig in Meeresnähe,
 B. 70 mm, H. 300 mm

2677318
211,80 €



IP44 

Steckdosensäule
 – schwarz,
 Aluminiumguss,
 beständig in
 Meeresnähe,
 4-fach, B. 150 mm,
 H. 500 mm

4812930
304,60 €

Erdspieß – für
 Wege- und Podest-
 leuchten, Ø 150 mm,
 H. 400 mm

4822891
107,90 €



IP44

Steckdoserverteiler – dunkelgraue
 Steinoptik, Kunststoff, 4-fach,
 inkl. 5000 mm Zuleitung, L. 200 mm,
 B. 190 mm, H. 200 mm

2978018
114,99 €



IP44

Steckdosensäule – anthrazit,
 Aluminium, Ø 100 mm, H. 400 mm

1299971
129,00 €

**Erdspieß/
 Erdeingrabstück**
 – Edelstahl,
 Ø 93 mm,
 H. 350 mm

8139850
59,00 €



IP44 

Steckdosensäule – anthrazit/Edelstahl,
 Aluminiumguss, 2-fach, beständig in
 Meeresnähe, mit Montageplatte, L. 40 mm,
 B. 80 mm, H. 300 mm

1348402
225,90 €



IP44

Steckdosenspieß – schwarz/gelb, 3-fach,
 inkl. 2000 mm Zuleitung, H. 430 mm

1845001
32,40 €



IP44 

Steckdosenspieß – anthrazit/Edelstahl,
 Aluminiumguss, beständig in Meeresnähe,
 inkl. 2500 mm Zuleitung und Stecker sowie
 Edelstahl-Erdspieß

2-fach, B. 80 mm,
 H. 320 mm
8367969
261,60 €

4-fach, B. 100 mm,
 H. 340 mm
8442882
327,20 €



IP44 

Steckdosenspieß – anthrazit/Edelstahl,
 Aluminiumguss, beständig in Meeresnähe,
 inkl. 2500 mm Zuleitung und Stecker sowie
 Edelstahl-Erdspieß, L. 85 mm, H. 300 mm

2-fach, B. 190 mm
3932871
255,30 €

3-fach, B. 270 mm
3932872
296,90 €



IP65



Kugelleuchte – naturweiß, Polyethylen (LLDPE), beständig in Meeresnähe, inkl. Edelstahl-Erdspieß und 2500 mm Zuleitung, passendes Hauptanschlusskabel mit Schutzkontaktstecker Artikel-Nr. 2657752, Plug & Play, E27, (Leuchtmittel nicht inkl.)

Ø 300 mm	Ø 400 mm	Ø 500 mm
2657749	2657750	2657751
261,80 €	327,20 €	392,70 €

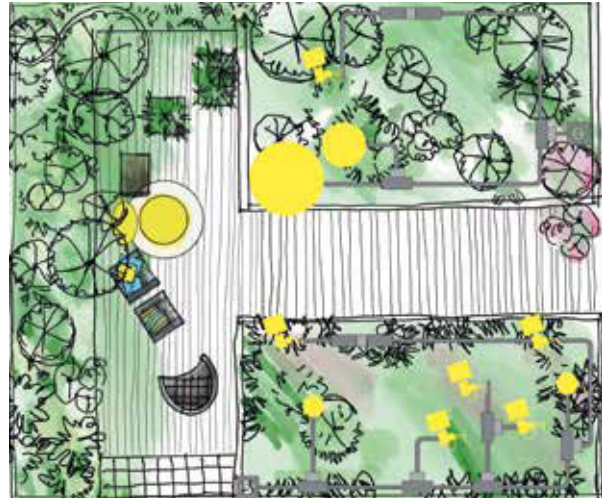

IP54



Erdspießstrahler – anthrazit, Aluminiumguss, beständig in Meeresnähe, inkl. Edelstahl-Erdspieß und 2500 mm Zuleitung, passendes Hauptanschlusskabel mit Schutzkontaktstecker Artikel-Nr. 2657752, schwenkbar 180°, Plug & Play, Ø 70 mm, H. 325 mm, Ausl. 90 mm, GU10, (Leuchtmittel nicht inkl.)

2657747
216,20 €



IP54



Erdspießleuchte – anthrazit, Aluminiumguss, Acrylglas opal, beständig in Meeresnähe, inkl. Edelstahl-Erdspieß und 2500 mm Zuleitung, passendes Hauptanschlusskabel mit Schutzkontaktstecker Artikel-Nr. 2657752, Plug & Play, Ø 80 mm, H. 280 mm, G9, (Leuchtmittel nicht inkl.)

2657746
237,80 €



IP67



Bodeneinbauleuchte – Edelstahl, beständig in Meeresnähe, inkl. Kabelschutzschlauch für Erdreich, inkl. 2500 mm Zuleitung, passendes Hauptanschlusskabel mit Schutzkontaktstecker Artikel-Nr. 2657752, Plug & Play, Ø 110 mm, GU10, (Leuchtmittel nicht inkl.)

2657748
237,90 €



IP44



Steckdosenspieß – anthrazit, Aluminiumguss, beständig in Meeresnähe, inkl. Edelstahl-Erdspieß und 2500 mm Zuleitung, passendes Hauptanschlusskabel mit Schutzkontaktstecker Artikel-Nr. 2657752, Plug & Play, L. 80 mm, B. 40 mm, H. 225 mm

2657744
263,30 €



IP68

Hauptanschlusskabel
– schwarz, Kunststoff, beständig in Meeresnähe, Plug & Play, Steckverbinder mit einem zusätzlichen Ausgang zum Anschluss von weiteren Leuchten, mit Schutzkontaktstecker, L. 2500 mm

2657752
34,70 €

IP68

Geräteanschlusskabel
– schwarz, Kunststoff, beständig in Meeresnähe, Plug & Play, Steckverbinder mit einem zusätzlichen Ausgang zum Anschluss von weiteren Leuchten, mit offenem Leitungsende, L. 2500 mm

2657753
34,70 €

IP68

Verlängerungskabel
– schwarz, Kunststoff, beständig in Meeresnähe, Plug & Play, Steckverbinder mit zwei zusätzlichen Ausgängen zum Anschluss von weiteren Leuchten, L. 5000 mm

2657754
66,90 €

IP68

Smart Steuerung – schwarz, Kunststoff, beständig in Meeresnähe, optionale TUYA Smart Home Steuerung, kompatibel mit Amazon Echo, Google Home, Apple Home Kit, regelbar über App oder beiliegender Fernbedienung (Remote Control), L. 120 mm, B. 102 mm (inkl. seitliche Befestigung), H. 55 mm, Kabellänge 500 mm, Schaltleistung 10 Ampere (max. 2000 Watt)

8255840
169,81 €



IP54



Erdspießleuchte – anthrazit, Aluminiumguss, Acrylglas opal, beständig in Meeresnähe, inkl. Edelstahl-Erdspieß und 2500 mm Zuleitung, passendes Hauptanschlusskabel mit Schutzkontaktstecker Artikel-Nr. 2657752, Plug & Play, Ø 120 mm, H. 750 mm, 6 W, 550 lm, 3000 K

2657745
352,50 €



Strahler für außen

IP65

Erdspießstrahler – anthrazit, Aluminiumdruckguss, mit Erdspieß und 5000 mm Zuleitung, Ø 90 mm, H. 110 mm, GU10, (Leuchtmittel nicht inkl.)

2622956
50,99 €



IP65

Erdspießstrahler-Set – anthrazit, Aluminiumdruckguss, mit Erdspießen und 5000 mm Zuleitung, jeweils 3000 mm lange Kabelverbindungen zwischen den Strahlern, Leuchtenkopf Ø 90 mm, H. 110 mm, 3xGU10, (Leuchtmittel nicht inkl.)

2622957
142,99 €



LED

IP65

Erdspießstrahler – struktur-schwarz, Edelstahl/Aluminium, schaltbar, mit Erdspieß und 2000 mm Zuleitung mit Netzstecker, Ø 100 mm, H. 298 mm, 6 W, 450 lm, 3000 K

4756532
285,48 €



LED

IP67

5 Jahre Garantie

Strahler – graphit, Aluminium, Ausstrahlungswinkel 36°, dimmbar über Phasenabschrittdimmer, inkl. 2000 mm Zuleitung mit Netzstecker und Montagebügel, 3000 K, 5 Jahre System-/10 Jahre Korrosionsschutzgarantie, EEK F (EEK-Spektrum A-G)

Ø 46 mm, L. 90 mm, H. 100 mm, 8 W, 550 lm

1839396
168,98 €

Ø 61 mm, L. 100 mm, H. 116 mm, 12 W, 1.140 lm

1839400
232,05 €

Erdspieß/Erdeingrabstück – graphit, Ø 44 mm, H. 207 mm

1839413
13,09 €



LED

IP54

Wandstrahler – schwarz, Aluminiumdruckguss, Diffusor Floatglas, Ausstrahlungswinkel 38°, schwenkbar 270°, drehbar 320°, Leuchtenkopf-Ø 90 mm, Ausl. 180 mm, 15 W, 1.532 lm, 3000 K

8538329
124,00 €



LED

IP54

Wandstrahler – schwarz, Aluminiumdruckguss, Diffusor Floatglas, Ausstrahlungswinkel 38°, Leuchtenkopf-Ø 60 mm, Gehäuse-L. 93 mm, Ausl. 140 mm, 6 W, 860 lm, 3000 K

3057261
89,00 €



LED

IP65

Erdspießstrahler – graphit, Aluminiumdruckguss, Diffusor Floatglas, Ausstrahlungswinkel 15°-50°, inkl. 3000 mm Zuleitung mit Netzstecker, Leuchtenkopf-Ø 60 mm, Gehäuse-L. 144 mm, H. 303 mm, 8 W, 503-606 lm, 3000 K, EEK F (EEK-Spektrum A-G)

2657783
145,00 €

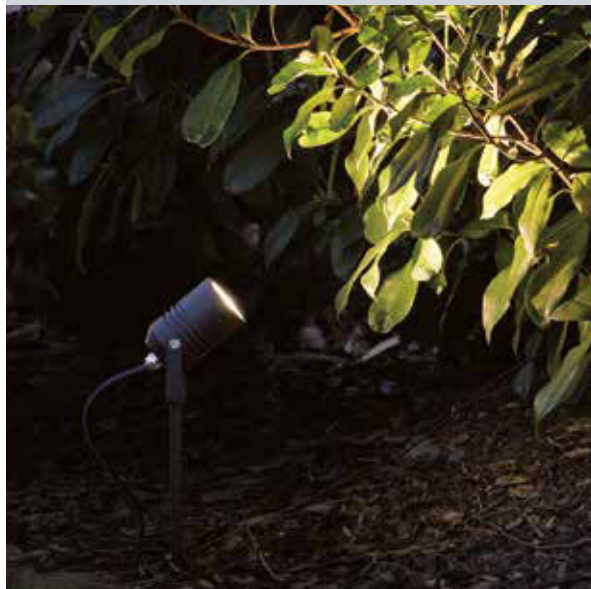

LED

IP65

Erdspießstrahler – schwarz, Aluminiumdruckguss, Diffusor Floatglas, Ausstrahlungswinkel 38°, inkl. 3000 mm Zuleitung mit Netzstecker, Leuchtenkopf-Ø 60 mm, Gehäuse-L. 105 mm, H. 375 mm, 6 W, 860 lm, 3000 K

3057260
89,00 €



LED

IP54

Wandstrahler – schwarz, Aluminiumdruckguss, Diffusor Floatglas, Ausstrahlungswinkel 38°, schwenkbar 270°, drehbar 320°, Leuchtenkopf-Ø 90 mm, Gehäuse-L. 95 mm, Ausl. 680 mm, 15 W, 1.532 lm, 3000 K

2657782
139,00 €



LED

IP65

Erdspießstrahler – schwarz, Aluminiumdruckguss, Diffusor Floatglas, Ausstrahlungswinkel 38°, inkl. 3000 mm Zuleitung mit Netzstecker, Leuchtenkopf-Ø 90 mm, Gehäuse-L. 95 mm, H. 500 mm, 15 W, 1.532 lm, 3000 K

3003194
124,00 €

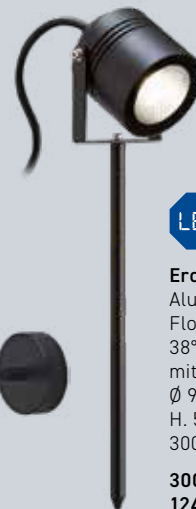



Erdspießstrahler – anthrazit/
Edelstahl, Aluminiumguss,
beständig in Meeresnähe,
mit Erdspieß und 2500 mm
Zuleitung mit Netzstecker,
Ø 60 mm, H. 350 mm,
Ausl. 95 mm, GU10 (PAR16),
(Leuchtmittel nicht inkl.)

2672630
200,50 €



Erdspießstrahler – anthrazit,
Aluminiumguss, Klarglas,
Lichtaustritt indirekt, Leuchten-
köpfe separat drehbar 355°,
Leuchtenkopf-Ø 56 mm,
Leuchtenkopf-L. 101 mm,
Ø 55 mm, B. 170 mm, H. 227 mm,
Ausl. 113 mm, 2xGU10,
(Leuchtmittel nicht inkl.)

6093708
99,00 €



Wandleuchte – Aluminiumguss, Polycarbonat, Lichtaustritt indirekt,
Ausstrahlungswinkel 120°, drehbar 355°, B. 212 mm, H. 100 mm,
Ausl. 165 mm, 20 W, 3000/4000/6000 K

mit 150° Bewegungsmelder, 1.498 lm

weiß	anthrazit
6093716	6093706
119,00 €	119,00 €

ohne Bewegungsmelder, 1.498 lm

weiß	anthrazit
6093715	6093705
109,00 €	109,00 €



Displaystrahler – Kunststoff, 2x180°
schwenkbar, mit 240° Bewegungsmelder
(Reichweite max. 12 m (einstellbar),
Dauerlicht schaltbar, Montagehöhe max.
6 m), Eckwandhalter optional verfügbar,
B. 180 mm, H. 210 mm, Ausl. 161 mm, 20 W,
2.120 lm, 3000 K, EEK E (EEK-Spektrum A-G)

schwarz	weiß	anthrazit
1998611	1998610	2199474
238,00 €	238,00 €	249,90 €

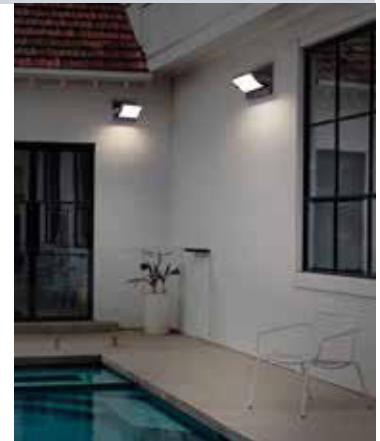

Displaystrahler – Aluminium/Kunststoff, Glas transparent, Ausstrahlungswinkel
120°, inkl. ADF-Spezialbügel für Wand-, Inneneck- und Außeneckmontage, 3000 K

B. 160 mm, H. 142 mm,
Ausl. 28 mm, 10 W, 1.050 lm,
EEK E (EEK-Spektrum A-G)

schwarz	weiß
8096266	8096265
41,70 €	41,70 €

B. 215 mm, H. 205 mm,
Ausl. 32 mm, 30 W, 3.100 lm,
EEK F (EEK-Spektrum A-G)

schwarz	weiß
8096270	8096269
82,10 €	82,10 €

B. 252 mm, H. 240 mm,
Ausl. 32 mm, 50 W, 5.000 lm,
EEK F (EEK-Spektrum A-G)

schwarz	weiß
8096274	8096273
117,80 €	117,80 €

Wandausleger – L. 700 mm,
B. 40 mm, H. 40 mm

schwarz	weiß
3048739	3048738
96,40 €	96,40 €

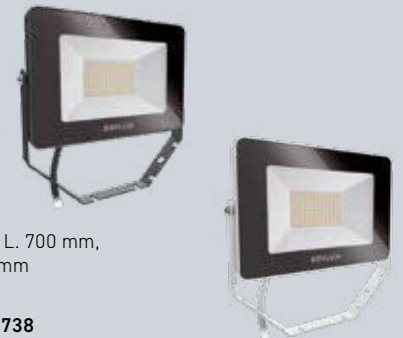

Displaystrahler – Aluminium/Kunststoff, Glas transparent, Ausstrahlungswinkel
120°, schaltbar, mit 120° Bewegungsmelder, inkl. ADF-Spezialbügel
für Wand-, Inneneck- und Außeneckmontage, 3000 K

B. 160 mm, H. 170 mm,
Ausl. 58 mm, 10 W, 1.050 lm,
EEK E (EEK Spektrum A-G)

schwarz	weiß
8096268	8096267
59,50 €	59,50 €

B. 215 mm, H. 205 mm,
Ausl. 60 mm, 30 W, 3.100 lm,
EEK F (EEK Spektrum A-G)

schwarz	weiß
8096272	8096271
103,50 €	103,50 €

B. 252 mm, H. 240 mm,
Ausl. 60 mm, 50 W, 5.000 lm,
EEK F (EEK Spektrum A-G)

schwarz	weiß
8096276	8096275
144,00 €	144,00 €



Strahler für außen



Einbauleuchte – Aluminium, gehärtetes Glas, Ausstrahlungswinkel 42°, schwenkbar, dimmbar über Phasenabschrittdimmer, Ø 90 mm, Einbautiefe 40 mm, Deckenausschnitt 68-83 mm, 6 W, 590 lm, 3000 K, 5 Jahre System-/ 10 Jahre Korrosionsschutzgarantie

weiß	schwarz
2589994	2589997
76,16 €	76,16 €



Einbauleuchte – Aluminiumdruckguss, Ausstrahlungswinkel 40°, starr, dimmbar über Phasenabschrittdimmer, anschlussfertig vormontiert, Ø 114 mm, Einbautiefe 110 mm, Deckenausschnitt 83 mm, 15 W, 3000 K, 5 Jahre System-/10 Jahre Korrosionsschutzgarantie

weiß	graphit
4185655	4185657
205,87 €	205,87 €



Reduzierring – zur Abdeckung großer Deckenöffnungen von 105-160 mm, passend für Downlights mit 114 mm Außendurchmesser, Ø 180 mm

weiß	graphit
1054738	1054739
33,32 €	33,32 €

Reduzierring – zur Abdeckung großer Deckenöffnungen von 170-230 mm, passend für Downlights mit 114 mm Außendurchmesser, Ø 250 mm

weiß	graphit
1054740	1054741
35,70 €	35,70 €



Einbauleuchte – Aluminiumdruckguss, schwenkbar, dimmbar über Phasenabschrittdimmer, anschlussfertig vormontiert, Ø 94 mm, Einbautiefe 53 mm, Deckenausschnitt 83 mm, 9 W, 3000 K, 5 Jahre System-/10 Jahre Korrosionsschutzgarantie

weiß, 760 lm	graphit, 680 lm
2810430	2810431
117,81 €	117,81 €

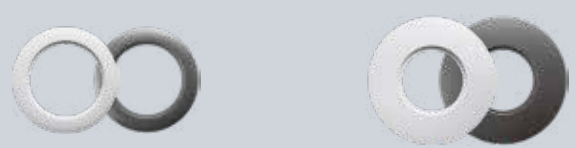

Reduzierring – zur Abdeckung von Deckenöffnungen von 83-120 mm, passend für Downlights mit 94 mm Außendurchmesser, Ø 133 mm

weiß	graphit
1054758	1054760
9,52 €	9,52 €

Reduzierring – zur Abdeckung von Deckenöffnungen von 110-165 mm, passend für Downlights mit 94 mm Außendurchmesser, Ø 180 mm

weiß	graphit
1054759	1054762
20,23 €	20,23 €



Bodeneinbauleuchte – Edelstahl, Glas, Ausstrahlungswinkel 30°, inkl. Konverter, schaltbar, in Meeresnähe einsetzbar, Ø 80 mm, H. 127 mm, 4,5 W, 400 lm, 3000 K, EEK E (EEK-Spektrum A-G)

2657784
117,81 €



Bodeneinbauleuchte – Stahl (AISI316L), schlagfest (IK10), Lichtaustritt einseitig, Ausstrahlungswinkel 180°, starr, inkl. Konverter, schaltbar, überrollbar bis 2000 kg, Ø 40 mm, L. 65 mm, B. 11 mm, H. 76 mm, Einbautiefe 65 mm, Einbauöffnung 27 mm, 1,6 W, 40 lm, 3000 K, EEK D (EEK-Spektrum A-G)

3295084
246,33 €



Einbaugehäuse – schwarz, PVC, Ø oberhalb: 27,5 mm/Ø unterhalb: 60 mm, H. 87 mm

2707575
4,76 €

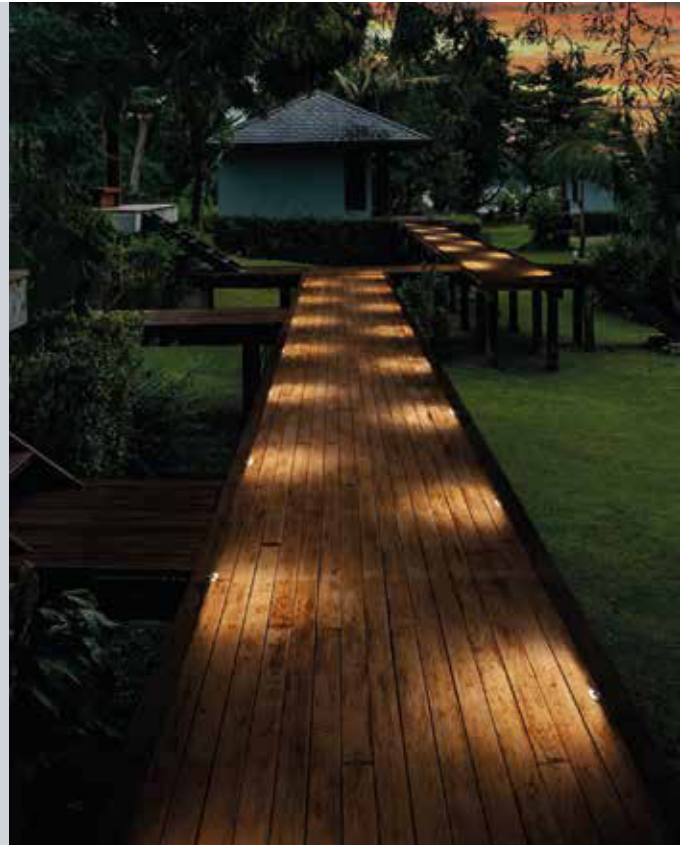

Bodeneinbauleuchte – Aluminium, Edelstahl/Glas (klar/matt), schwenkbar 10°, mit Entlüftungsventil, Einbautiefe 120 mm, Einbauöffnung 102 mm, GU10, (Leuchtmittel nicht inkl.)

Ø 120, H. 110 mm

L. 120 mm, B. 120 mm, H. 110 mm

Edelstahl anthrazit
2924895 2472525
132,57 € 132,57 €

Edelstahl anthrazit
2924901 2472541
147,20 € 147,20 €

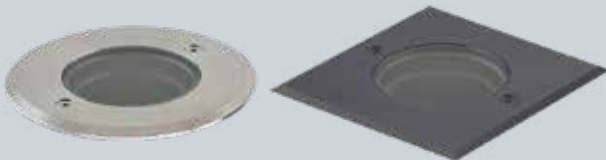

Bodeneinbauleuchte – Edelstahl, Aluminium, Glas transparent, schlagfest (IK08), Ausstrahlungswinkel 21-40°, H. 2 mm, Einbautiefe 120 mm, Einbauöffnung 53 mm, 2,8 W, 276 lm (LED), 3000 K

Ø 58 mm L. 58 mm, B. 58 mm

1512299 1512301
160,59 € 160,59 €



Bodeneinbauleuchte – Edelstahl, Aluminium, Glas transparent, Ausstrahlungswinkel 21-40°, H. 4,5 mm, Einbautiefe 120 mm, Einbauöffnung 100 mm, 6 W, 530 lm (LED), 3000 K

Ø 115 mm L. 115 mm, B. 115 mm

1512291 1512292
190,34 € 214,14 €



Bodeneinbauleuchte – Edelstahl poliert, Ausstrahlungswinkel 15°/60°, schwenkbar 15°, drehbar 360°, inkl. Einbaugehäuse und 1000 mm Anschlusskabel, überrollbar bis 1800 kg, 3000 K

Ø 125 mm, Einbautiefe

133 mm, 10,5 W, 869 lm

3034687
365,93 €

Ø 185 mm, Einbautiefe
156 mm, 17,6 W, 1.630 lm

3034689
476,77 €

Ø 223 mm, Einbautiefe
177 mm, 26,7 W, 2.262 lm

3034693
587,74 €

